

UŽIVATELSKÝ MANUÁL – NÁVOD K OBSLUZE

CAS

ELEKTRONICKÁ OBCHODNÍ VÁHA S VÝPOČTEM CENY

řady

PR2

M



PR2-B



PR2-P

Dovozce do ČR:

ZEMAN Váhy s.r.o.

Vranovská 699/33, 61400 Brno
IČ 01804758



Tento soubor je chráněn autorskými právy
dovozce, společnosti ZEMAN Váhy s.r.o.

Jeho kopírování a komerční distribuce je
možná pouze se souhlasem autora

ZEMAN VÁHY

1. ÚVOD, ZÁKLADNÍ POKYNY K POUŽÍVÁNÍ VÁHY

Pokud chcete, aby Vám Vaše váha sloužila spolehlivě a k Vaší spokojenosti, prostudujte prosím tento návod a řiďte se jeho pokyny. V případě jakékoliv poruchy volejte autorizovaný servis dle doporučení Vašeho prodejce nebo dovozce, jehož stránky najdete na internetové adrese www.zeman-vahy.cz

Váhu je třeba umístit na rovný a pevný povrch. Pomocí stavitelných nožek v rozích váhy ustavte váhu do vodorovné polohy – podle libely v levém předním rohu váhy.



Nevystavujte váhu intenzivnímu proudění vzduchu (například z ventilátoru) ani vibracím – znemožňuje to ustálení váhy a tím dochází i ke snížení přesnosti.

Síťovou šňůru je třeba připojit do zásuvky kde je střídavé síťové napětí 220 až 230V. Zásuvka musí mít ochranný třetí vodič. Do větve zásuvkového obvodu, kde je připojena váha, nezapojujte spotřebiče s vyšším příkonem způsobující kolísání napětí.

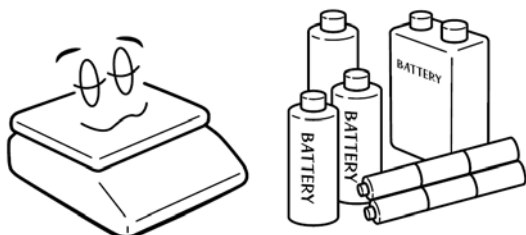

Není-li váha delší dobu používána, uložte ji s plně nabitým akumulátorem a ten případně odpojte. Mohlo by dojít k jeho poškození nebo zničení.

Váhu je nutno provozovat mimo síť vysokonapěťových kabelů, elektromotorů, vysílačů a dalších zařízení, která mohou vytvářet silné elektromagnetické pole.

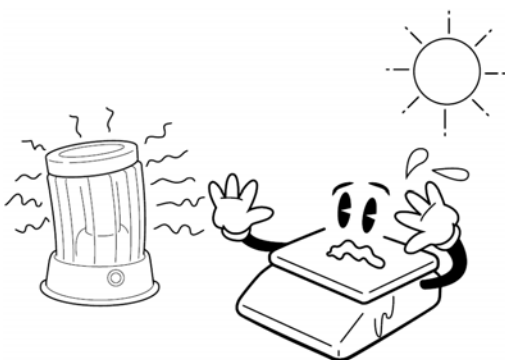

Nevystavujte váhu náhlým změnám teplot ani dlouhodobému přímému působení slunce nebo jiných zdrojů intenzivního tepelného záření. Pokud váhu přemístíte z venkovního prostředí, doporučuje se zapnout váhu 15 až 30 minut před použitím pro důkladnou temperaci.

Váha není určena do mokrého nebo chemicky agresivního prostředí. Čištění váhy, zejména klávesnice a displeje, provádějte pouze vlhkým hadrem bez použití agresivních chemických čisticích prostředků – ty mohou naleptat a zničit klávesnici nebo jiné plastové části váhy. Maximální přípustná vlhkost vzduchu je 90%.

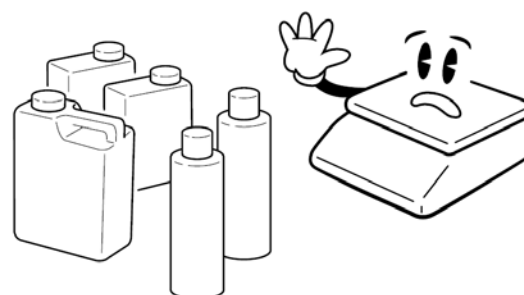

Nevystavujte váhu mechanickým rázům – mohlo by dojít k poškození tenzometrického snímače zatížení. Mějte na paměti, že váha je měřidlo a podle toho je třeba s ní zacházet.

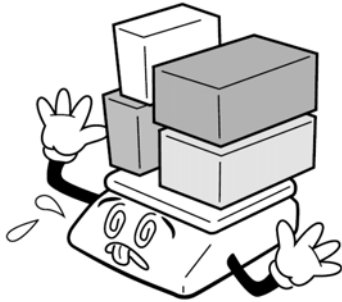

V případě jakékoliv poruchy nebo technického problému volejte autorizovaný servis dle doporučení Vašeho prodejce nebo dovozce. Ve vlastním zájmu se vyhněte jakýmkoliv zásahům do váhy od nepovolané osoby.

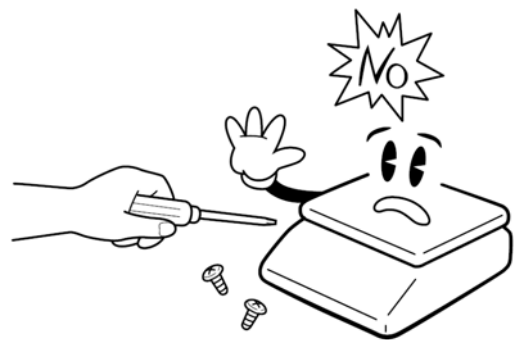

Nepřetěžujte vaši váhu nad její deklarovanou maximální váživost. Při přetížení by mohlo dojít ke zničení snímače zatížení ve váze.

2. INSTALACE VÁHY A PŘÍPRAVA K PROVOZU

2.1. PŘIPEVNĚNÍ DISPLEJE U MODELU „P“ S DISPLEJEM NA NOŽCE

U modelu s displejem na nožce je třeba ještě před postavením váhy na vážicí plochu nebo pult (podle pravidel uvedených v kapitole 1.) přišroubovat nožku displeje k vlastní váze – tak, jak to znázorňuje níže uvedený obrázek. Dva samořezné šroubky jsou u váhy přiloženy v igelitovém sáčku.

Při montáži displeje je třeba dbát zvýšené opatrnosti, protože se může prodřít a zkratovat kabel, vedoucí k vlastnímu displeji. Z tohoto důvodu se doporučuje, aby montáž displeje provedl servisní technik autorizované firmy.

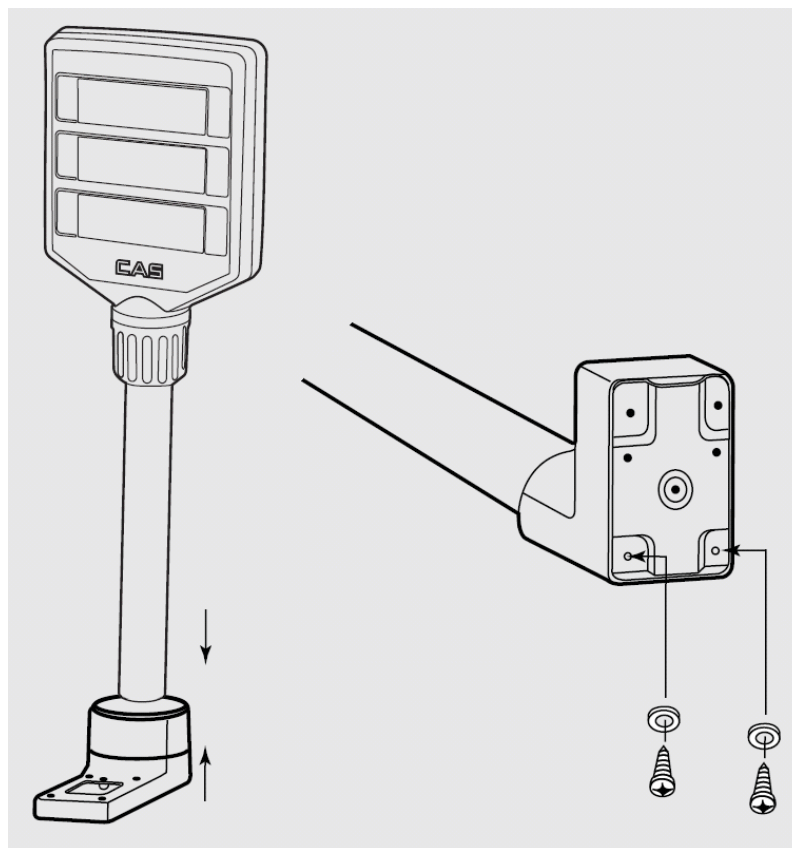

2.2. NAPÁJENÍ VÁHY, DOBÍJENÍ AKUMULÁTORU

Váha **CAS PR2** je napájena ze sítě AC230V přes externí napájecí zdroj DC6V/0,5A. Zdroj je konektorem jack připojen do zdířky na spodní straně váhy vedle hlavního vypínače (vpravo při čelním pohledu).

Připojení váhy do elektrické sítě je indikováno červenou kontrolkou u symbolu



Váha je vybavena nadstandardně dvěma možnostmi alternativního napájení:

- Z hermetického akumulátoru 4V/4Ah, který je automaticky dobíjen při připojení do sítě (je automaticky dodáván ve váze)
- Ze 3ks monočládkových baterií 1,5V typu D resp. LR20 (nejsou součástí balení) pro nouzové použití, když není možnost připojení do sítě a akumulátor je již vybitý

Akumulátor i baterie jsou umístěny pod víčky na spodní straně váhy. O akumulátor není nutno zvláště pečovat, avšak stejně jako každý akumulátor je třeba jej skladovat mimo chladné a mrazivé prostředí.

Kapacita akumulátoru umožňuje až 400 hodin provozu váhy na jedno plné nabití, přičemž doba provozu se pochopitelně se stářím akumulátoru zkracuje.

Stav nabití akumulátoru je indikován ve čtyřech úrovních kontrolkou



vpravo na displeji hmotnosti.

V případě použití baterií (monočládků typu D-1,5V) se doporučuje použít kvalitní alkalické baterie. Z těch může být váha provozována až 500 hodin. Pokud jsou baterie vybité, váha zobrazí hlášku „**Err-b**“.

Doba provozu z akumulátoru nebo na baterie se zkracuje při extrémních teplotách (mráz nebo horko) a s použitím podsvícení displeje.

Hermetický akumulátor

Zdířka pro
napájecí zdroj

Hlavní
vypínač

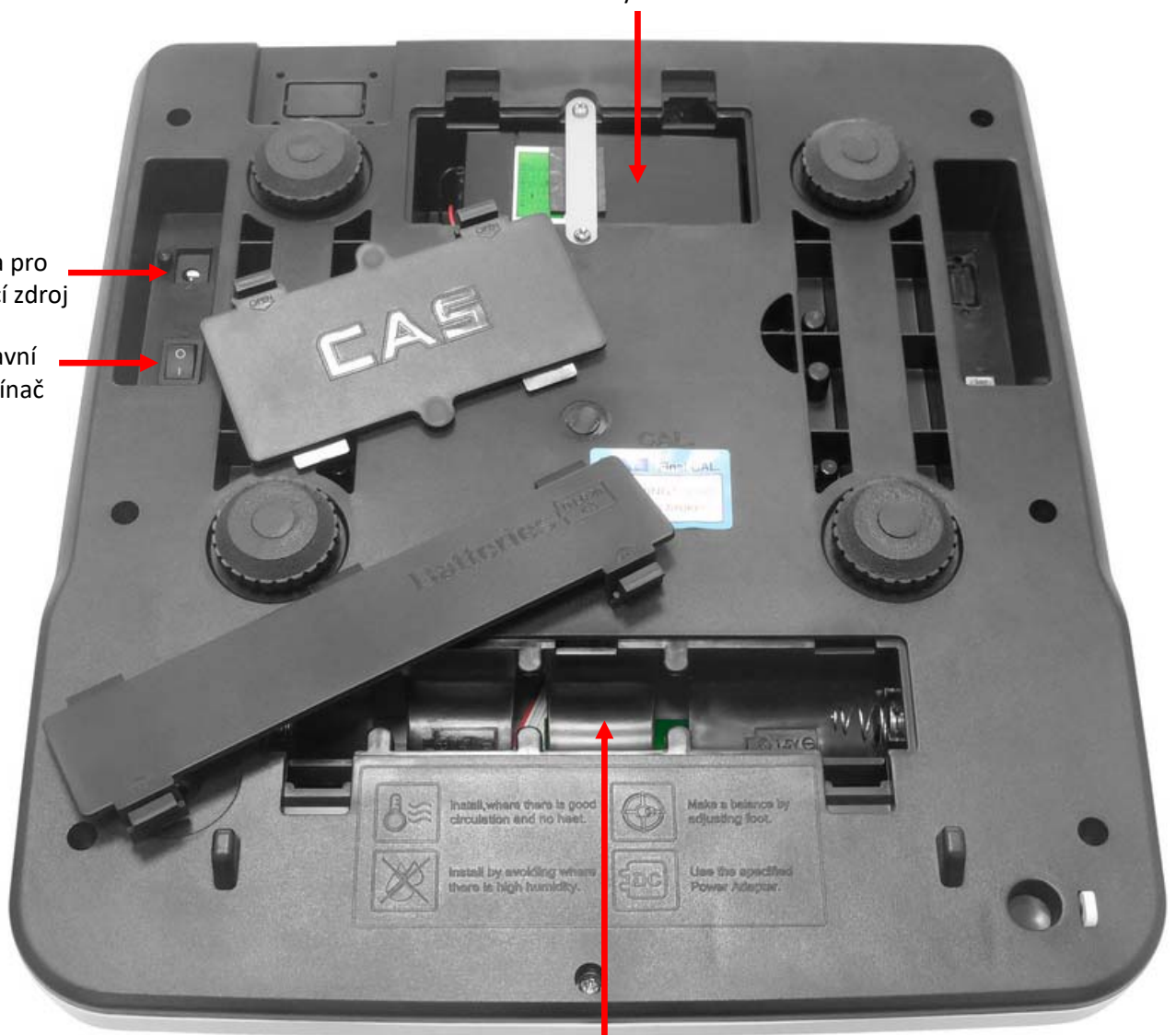

Lůžko pro vložení 3ks baterií –
monočlánků typu D (LR20)

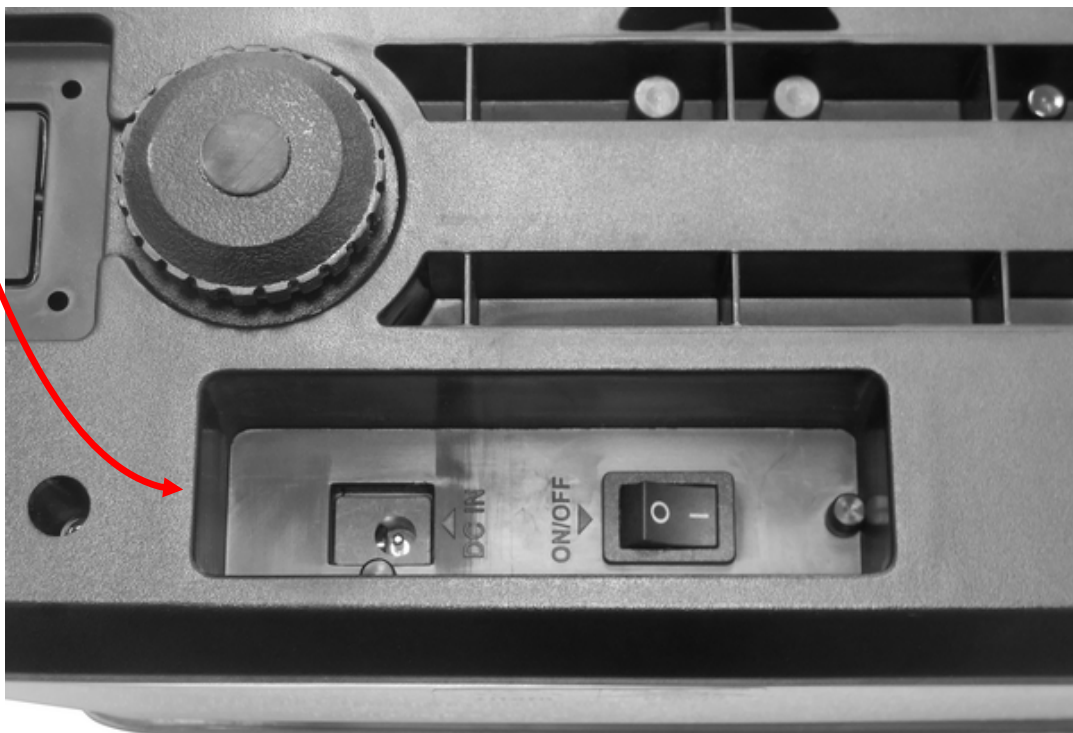

3. POPIS A FUNKCE JEDNOTLIVÝCH PRVKŮ A ČÁSTÍ VÁHY

3.1. CELKOVÝ POPIS VÁHY – JEDNOTLIVÉ ČÁSTI

Váha CAS PR2-B

v provedení bez nožky

(operátorský i zákaznický displej je na těle váhy)

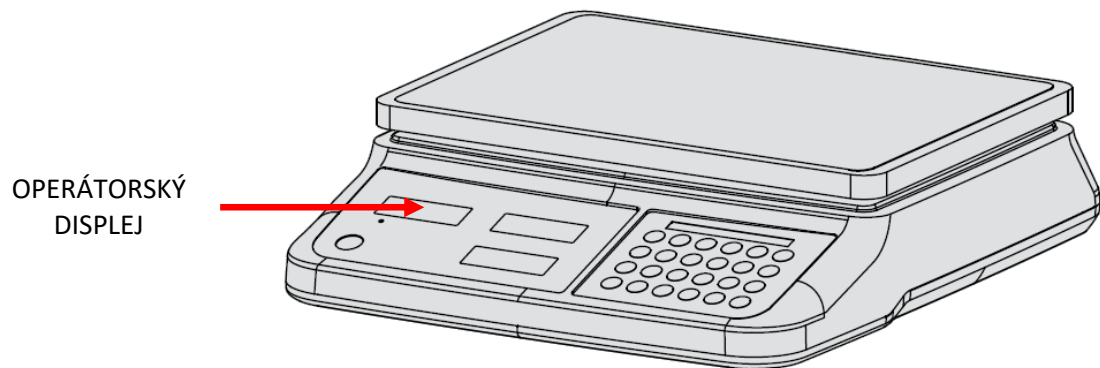

Váha CAS PR2-P

v provedení s nožkou

(operátorský i zákaznický displej je na nožce)

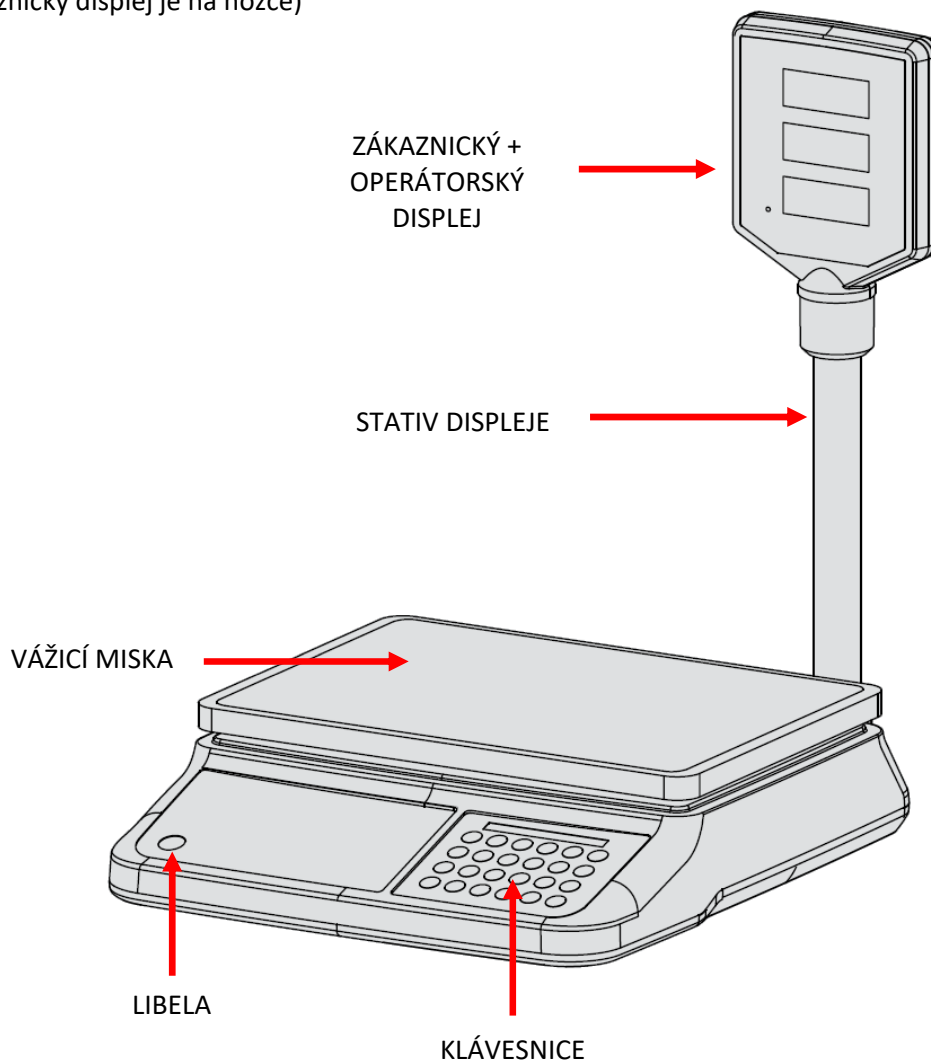

3.2. SPODNÍ STRANA VÁHY

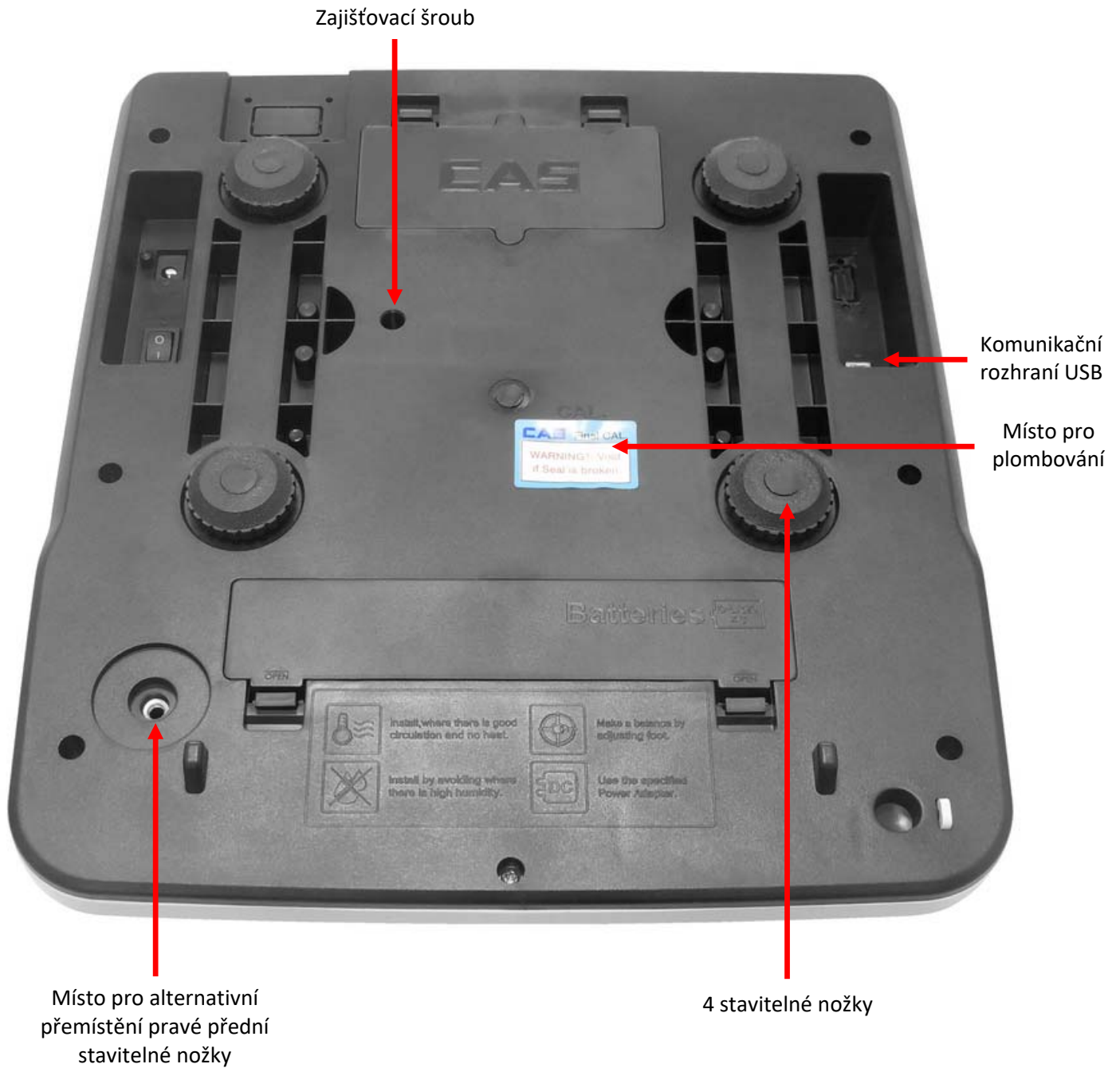

Pravou přední nožku je možno na dostatečně velkém pultu přemístit více do rohu váhy. To má za následek větší stabilitu váhy a menší chvění při mačkání na klávesnici.

3.3. DISPLEJ

Váha **CAS PR2** je vybavena LCD displejem s výškou číslic 15mm, s modrým podsvícením.

U váhy v nízkém provedení (model **B**) je operátorský i zákaznický displej umístěn přímo na těle váhy (zákaznický displej má protáhlý tvar a všechny tři okénka jsou vedle sebe), u váhy s nožkou (model **P**) jsou operátorský i zákaznický displej umístěny na nožce, kterou je třeba u nové váhy připevnit (viz. kapitola 2).

Operátorský displej váhy v nízkém provedení:



Význam jednotlivých symbolů na spodní straně displeje (indikace šipkou na displeji):

ZERO

Váha je skutečně ve vynulovaném stavu

NET

Je aktivováno použití táry, odečet obalu

+

Indikace přičítání položek do součtové paměti

Σ

Je zobrazena celková suma ze součtové paměti



Indikace stavu nabití akumulátoru

3.4. KLÁVESNICE

Na váze **CAS** model **PR2** je použita membránová klávesnice, s popisem jednotlivých tlačítek.

Klávesnice je do jisté míry odolná proti vlhkosti, prachu, mastnotě a jiným nečistotám. Její čištění však provádějte pouze vlhkým hadrem s jarovou vodou, bez použití agresivních chemických čisticích prostředků.

Do klávesnice zásadně nepíchejte tvrdými nebo ostrými předměty – může tak dojít k jejímu zničení!

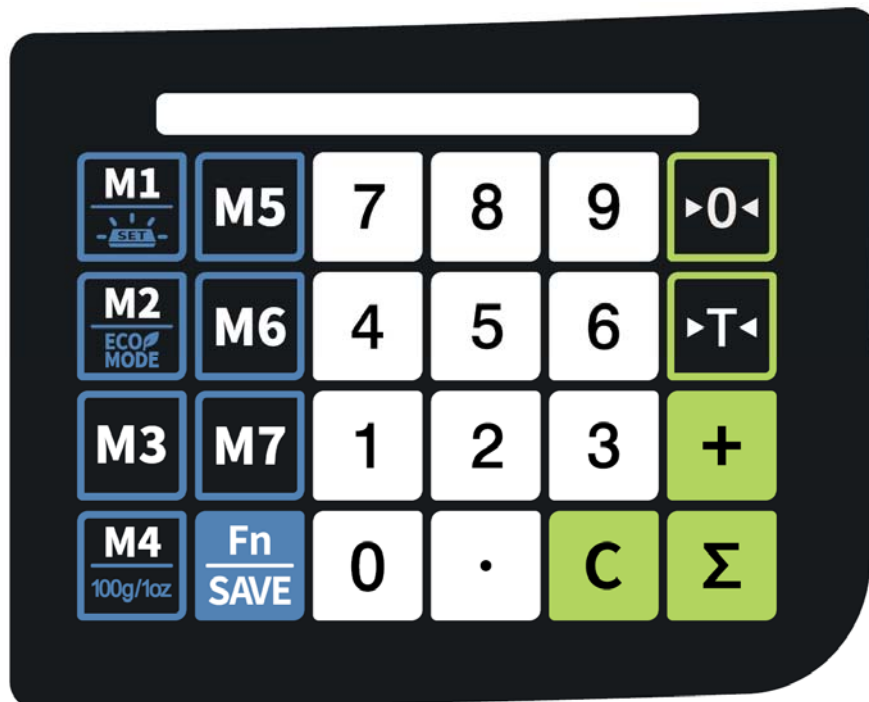

Funkce jednotlivých tlačítek na klávesnici:

	ZERO	Ustavení nulového bodu na počátku vážení, nesvítlí-li šipka u symbolu ZERO
	TARE	Odečtení hmotnosti obalu nebo misky („tárování“ váhy)
	PLUS	Přičtení aktuální položky do součtové paměti váhy
	SUMA	Vyvolání součtu navážek ze součtové paměti váhy
	CLEAR	Vymazání hodnot na displeji (kromě táry)
		Desetinná tečka pro zadávání číselných údajů
až		Numerické klávesy pro zadávání jednotkové ceny a číselných údajů
		Přímá (rychlá) předvolba PLU č.1 Změna režimu podsvícení displeje – v kombinaci s tlačítkem Fn/SAVE
		Přímá (rychlá) předvolba PLU č.2 Aktivace úsporného režimu – v kombinaci s tlačítkem Fn/SAVE
		Přímá (rychlá) předvolba PLU č.3
		Přímá (rychlá) předvolba PLU č.4 Použití ceny za 100g – v kombinaci s tlačítkem Fn/SAVE
		Přímá (rychlá) předvolba PLU č.5
		Přímá (rychlá) předvolba PLU č.6
		Přímá (rychlá) předvolba PLU č.7
		Volba funkcí v kombinaci s tlačítky M1, M2, M4, nebo M5 Ukládání předvolených položek PLU do paměti váhy

4. VLASTNÍ PROVOZ A OBSLUHA VÁHY

4.1. PRVNÍ SPUŠTĚNÍ VÁHY

Zajistěte, aby byla vážicí miska prázdná a zapněte váhu síťovým vypínačem zespodu na levé straně váhy.

Po zapnutí váhy proběhne úvodní testu a na všech třech displejích naskočí nulové údaje.

Není-li displej celkové hmotnosti vynulovaný (resp. nesvítlí šipka u symbolu **ZERO** vlevo na displeji hmotnosti),

stiskněte tlačítko



Správný vynulovaný stav je indikován kontrolkou u symbolu **ZERO** na levé straně displeje hmotnosti.

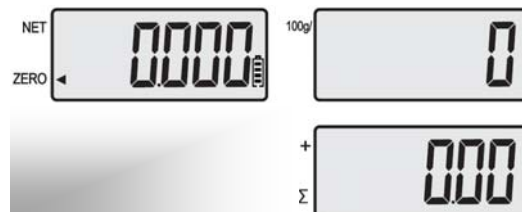

4.2. ZÁKLADNÍ VÁŽENÍ – ZJIŠTĚNÍ HMOTNOSTI BEZ VÝPOČTU CENY

Pro pouhé zjištění hmotnosti položte vážené zboží na váhu a na displeji hmotnosti (levý horní displej) můžete číst údaj o jeho hmotnosti vyčíslený v **kilogramech**.

Po vložení váženého zboží ukáže displej hmotnosti jeho hmotnost (například 0,2kg).

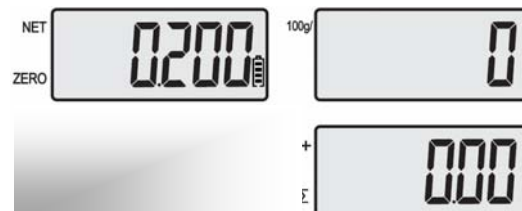
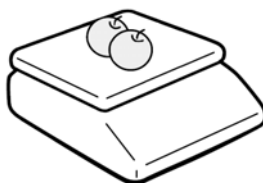

4.3. VÁŽENÍ S POUŽITÍM TÁRY

Pro odečtení obalu nebo misky a zjištění netto hmotnosti zboží lze použít funkci tárování.

Váha **CAS PR2** neumožňuje zadat předem známou táru a manuálně předvolit z numerické klávesnice.

Hmotnost vlastního zboží po odečtení obalu se pak nazývá **NETTO HMOTNOST** (Netto hmotnost + Tara = Brutto hmotnost).

Poznámka:

Použití funkcí **ZERO** a **TARE** je vázáno na ustálený stav váhy.

Postup při vážení s tárou je následující:

Vložte na váhu obal nebo misku (váží například 100g)

Displej hmotnosti ukáže hmotnost vloženého obalu.

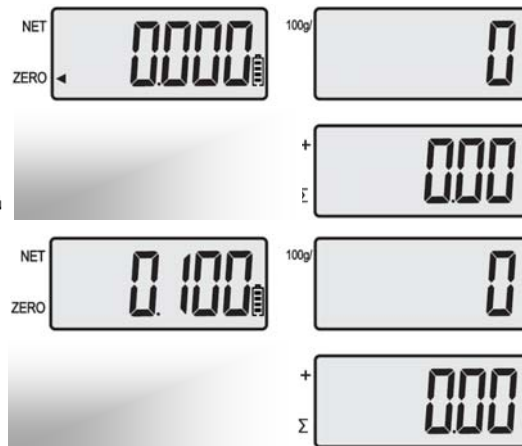
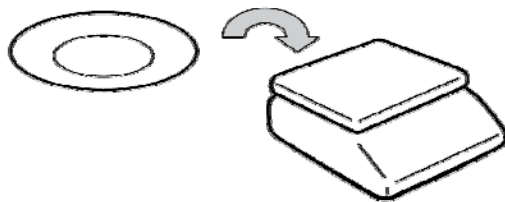

Stiskněte tlačítko



Displej hmotnosti se vynuluje a objeví se šipka u symbolu **NET** na displeji hmotnosti.

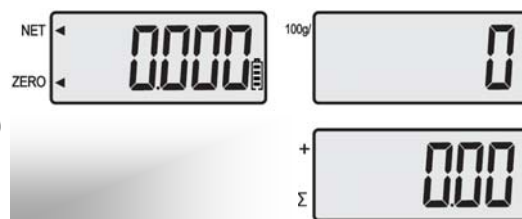
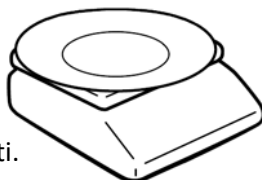

Po vložení váženého zboží do misky nebo obalu ukáže displej hmotnosti jeho netto hmotnost (například 0,2kg).

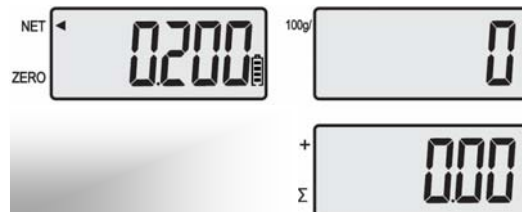
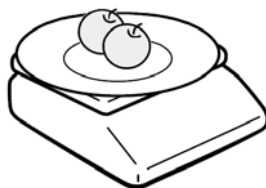

Po sejmutí váženého zboží a obalu z váhy displej hmotnosti ukáže hmotnost táry (obalu) se záporným znaménkem.

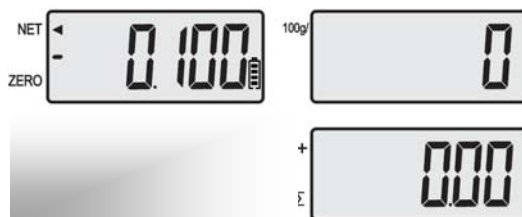
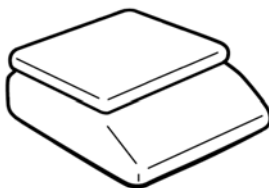

Zrušení táry dosáhnete opětovným zmáčknutím tlačítka



Displej hmotnosti se opět vynuluje.

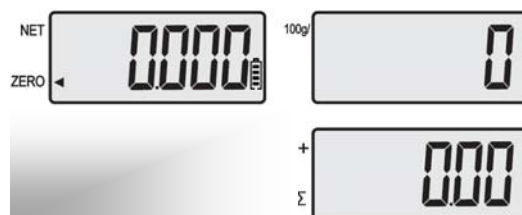

Po vytárování misky a odvážení první navážky je možno opět použít táru a navážit do stejné misky další navážku (její netto hmotnost), aniž byste první navážku sejmuli z váhy. Takto se může navažování vícekrát opakovat, aniž by se muselo sejmout vážené zboží z vážící misky. Toto je tzv. **kumulovaná tára**.

4.4. PRODEJ VÁŽENÉHO ZBOŽÍ

Při prodeji libovolného zboží můžete ještě před zadáním jednotkové ceny zadat táru (viz. kapitola 4.3.). Je zcela lhostejné, zda se zadá jednotková cena či předvolba PLU před vložením zboží na váhu, nebo až po jeho vložení.

Zrušení nesprávně nebo nechtěně zadaných údajů z displeje lze kdykoliv provést stiskem tlačítka

C

4.4.1. Prodej vážené položky s volnou manuálně zadanou jednotkovou cenou

Vložte prodávané zboží na váhu.
Po vložení váženého zboží na vážicí misku ukáže displej hmotnosti hmotnost váženého zboží (například 2kg).

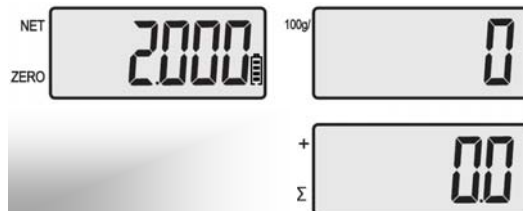
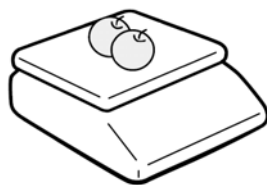

Z numerické klávesnice zadejte jednotkovou cenu (cenu za 1kg daného zboží) v Kč (například 19,9Kč)
Displej celkové ceny automaticky ukáže vypočtenou cenu za právě navážené zboží.

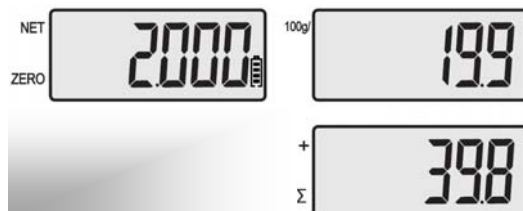
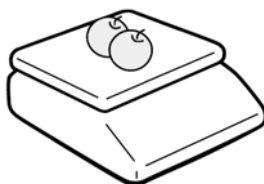

4.4.2. Prodej vážené položky se zadáním jednotkové ceny z předvolby PLU

Nastavení předvoleb PLU je popsáno v kapitole 5.1.

Lze využít až 7 přednastavených přímých položek PLU (druhů zboží), tzv. rychlých předvoleb na jeden stisk z klávesnice váhy.

Vložte prodávané zboží na váhu.
Po vložení váženého zboží na vážicí misku ukáže displej hmotnosti hmotnost váženého zboží (například 2kg).

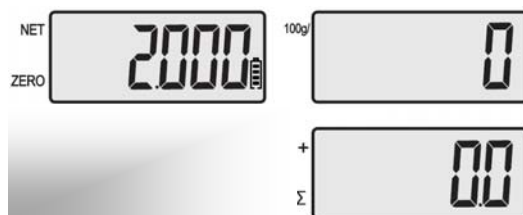
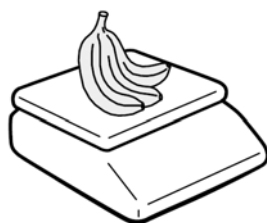

Stiskněte jednu ze 7 předvoleb

– například



Na displej celkové ceny problikne číslo předvolby PLU (například banány za 19,9Kč) a následně displej automaticky ukáže vypočtenou cenu za právě navážené zboží

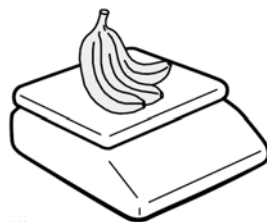

4.5. SČÍTÁNÍ VÁŽENÝCH POLOŽEK V SOUČTOVÉ PAMĚTI VÁHY

Jednotlivé položky lze jednoduchým způsobem přičítat pomocí součtové paměti. Následně se vyvolá z paměti součet za celý nákup.

Navážte a naceňte první položku nákupu – například jablka

Displej celkové ceny automaticky ukáže vypočtenou cenu za právě navážené zboží.

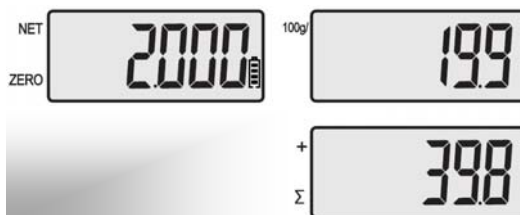
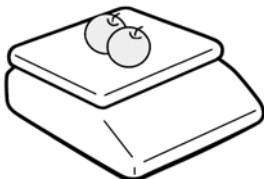

Tlačítkem



přičtete položku do součtové paměti

Displeje zobrazí pořadové číslo (1) položky v daném nákupu a celkovou dosavadní cenu nákupu.

Pak se displeje vynulují.

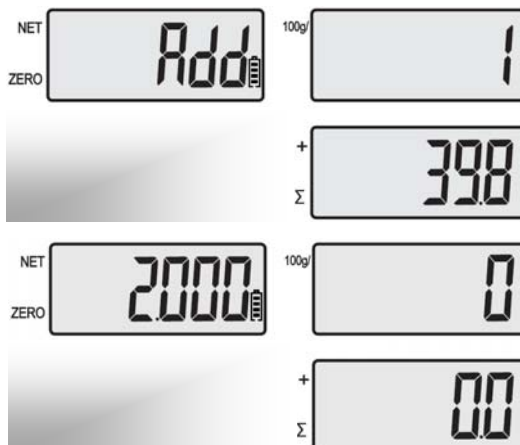
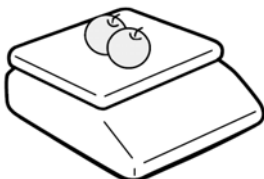

Sejměte z vázicí misky první navážené zboží a pokračujte vážením další položky...

Navážte a naceňte další položku nákupu – například banány

Displej celkové ceny automaticky ukáže vypočtenou cenu za právě navážené zboží.

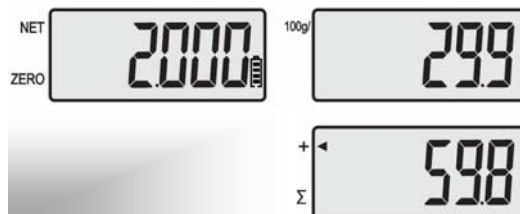
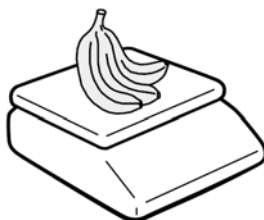

Tlačítkem



přičtete položku do součtové paměti

Displeje zobrazí pořadové číslo (2) položky v daném nákupu a celkovou dosavadní cenu nákupu (39,8Kč + 59,8Kč = 99,6Kč).

Pak se displeje vynulují.

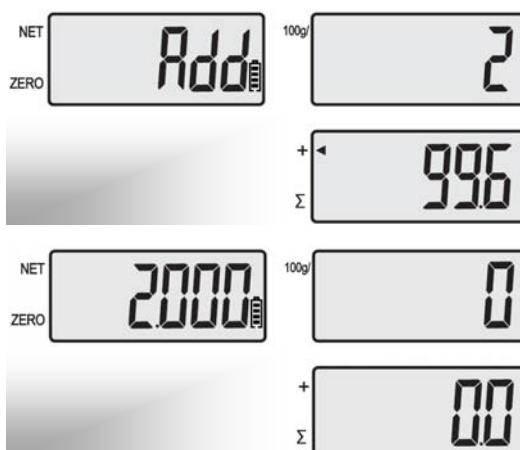
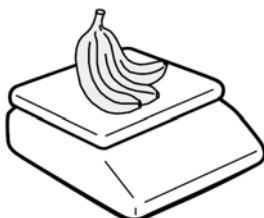

Vyvolání součtu a ukončení celého nákupu:

Pro vyvolání součtu daného nákupu

stiskněte tlačítko 

Displej jednotkové ceny ukáže počet položek (například 6) a displej celkové ceny ukáže celkovou sumu (součet je například 110Kč).

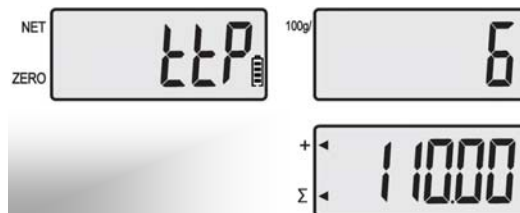
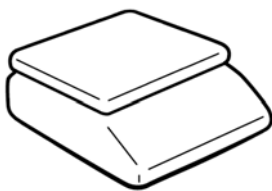

Nyní je možno přímo vynulovat součtovou paměť:

Pro výmaz součtové paměti

stiskněte tlačítko 

Displej jednotkové ceny ukáže krátce nápis „CLRACC“ a všechny displeje se vynulují.

Součtová paměť je tímto vynulována.

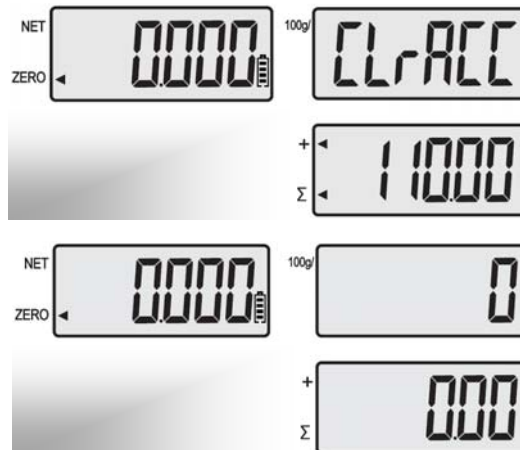
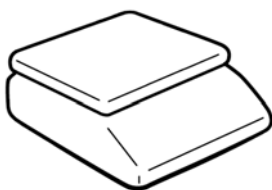

Nebo vypočítat vratnou částku:

Pro výpočet vratné částky po vyvolání součtu (TTP) zadejte z numerické klávesnice částku, kterou zákazník platí – například 120Kč.

Při zadávání se objeví hláška „PAY“

Opět potvrďte tlačítkem 

Displej hmotnosti ukáže nápis „CHG“ a displej jednotkové ceny ukáže částku k vrácení – například 10Kč.

Vynulování součtové paměti se provede opětovným stiskem tlačítka 

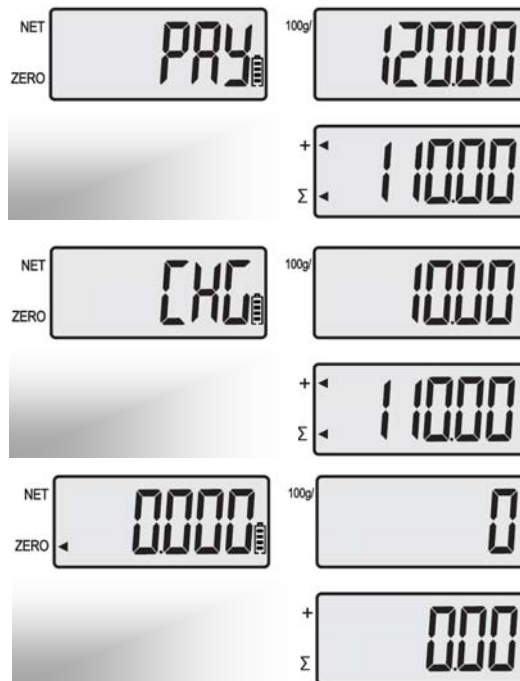
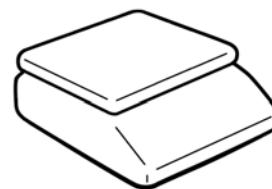

Poznámka:

V případě zadání menší placené částky, než je totál nákupu, nebude na další potvrzení váha reagovat, protože takovéto zadání vnímá jako nesmyslné.

5. UŽIVATELSKÉ NASTAVENÍ A PROGRAMOVÁNÍ VÁHY

5.1. NASTAVENÍ PŘEDVOLENÝCH POLOŽEK

Na váze je možno přednastavit až 7 předvolených položek PLU, jak již bylo zmíněno v kapitole 4.5.2.

Postup nastavení předvoleb je následující:

Stiskněte tlačítko  a přidržte po několik sekund

Na displeji hmotnosti se objeví nápis „**SETUP**“

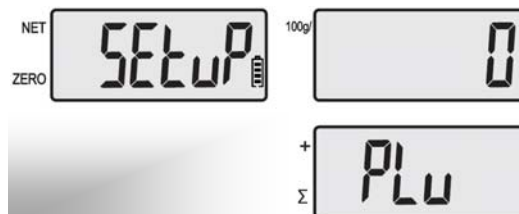

Z numerické klávesnice zadejte jednotkovou cenu například 199Kč/kg (zobrazí se na displeji jednotkové ceny)

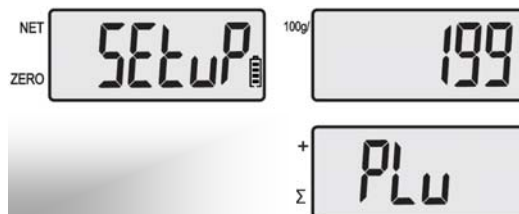

Stiskněte tlačítko příslušné předvolby – například 

Na spodním displeji hmotnosti se objeví číslo předvolby a následně se všechny displeje vynulují

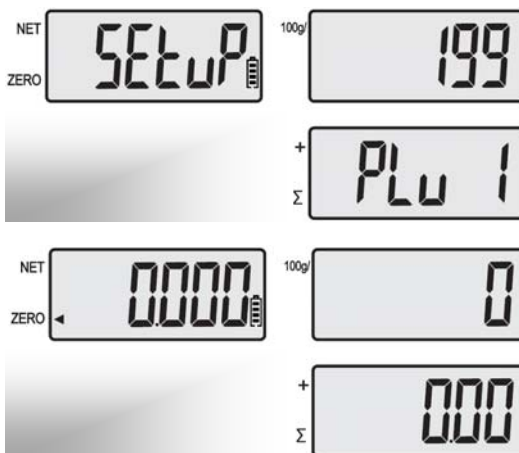

5.2. NASTAVENÍ REŽIMU PODSVÍCENÍ DISPLEJE

Podsvícení displeje výrazně zlepšuje jeho čitelnost, avšak v případě napájení váhy mimo elektrickou síť je někdy žádoucí co nejdelší výdrž baterií nebo akumulátoru a pro toto použití si může uživatel nastavit tři různé režimy funkce podsvícení.



Lze nastavit tyto režimy podsvícení displeje:

BL-OFF – Podsvícení displeje je trvale vypnuté

BL-ON – Podsvícení displeje je trvale aktivováno

BL-AT – Podsvícení displeje se automaticky aktivuje při práci s váhou a pokud je váha v klidu, po 10 sekundách zhasne

Postup nastavení je následující:

Stiskněte postupně tlačítka  

Na displeji hmotnosti se objeví nápis „BL-OFF“, při dalším zadání se objeví „BL-ON“, při dalším pak „BL-AT“

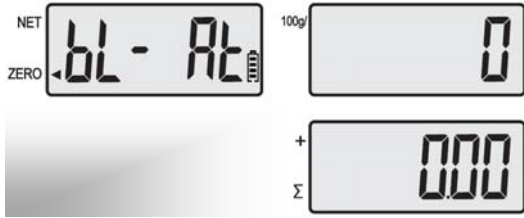

5.3. NASTAVENÍ ÚSPORNÉHO REŽIMU VÁHY

Uživatel váhy si může podle svého uvážení nastavit úsporný režim provozu váhy.



Stiskněte postupně tlačítka  

Displej hmotnosti ukáže „PS-1-“, Pak tato hláška přeskočí na displej jednotkové ceny.

Váha je v úsporném režimu.



Vystoupení z úsporného režimu se provede stejným způsobem.

Stiskněte postupně tlačítka  

Displej hmotnosti ukáže „PS-0-“, Pak se displeje vynulují.

Váha je v běžném režimu.

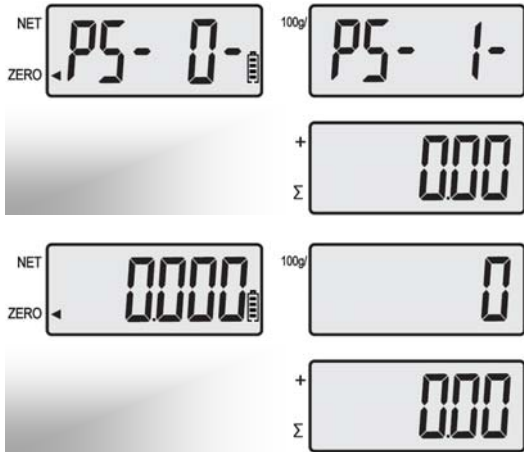

5.4. NASTAVENÍ ZADÁVÁNÍ JEDNOTKOVÉ CENY ZA 100g

V některých případech, kdy je cena zboží dosti vysoká, je pohodlnější zadávat jednotkovou cenu za 100g zboží, tedy 10x menší. Pro tento účel je váha vybavena funkcí přepnutí v zadávání jednotkové ceny, kterou si uživatel snadno nastaví nebo zruší.

Stiskněte postupně tlačítka



Displej hmotnosti ukáže na okamžik „UP100g„
Pak se displeje vynulují.

Váha je v režimu jednotkové ceny za 100g.

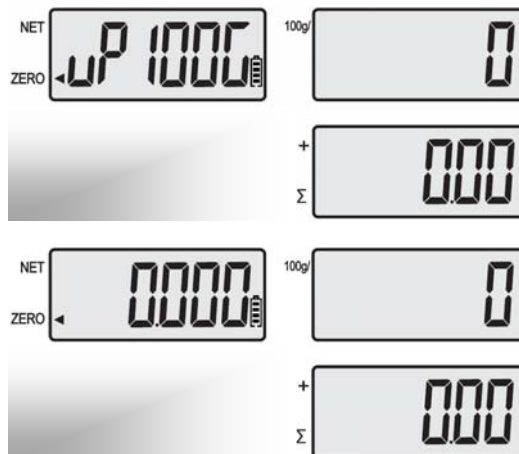

Návrat do režimu zadávání jednotkové ceny za 1kg se provede stejným způsobem.

Stiskněte postupně tlačítka



Displej hmotnosti ukáže na okamžik „UP- kg„
Pak se displeje vynulují.

Váha je v režimu jednotkové ceny za 1kg.

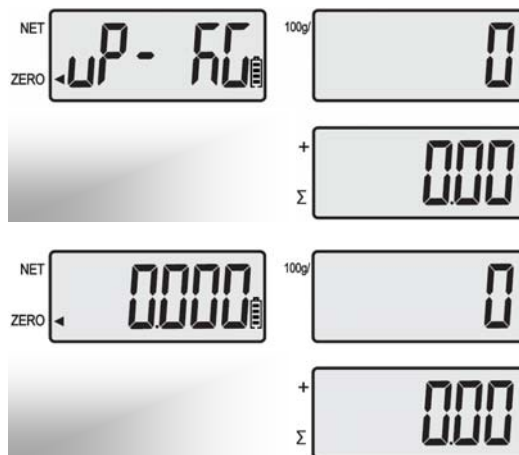

5.5. NASTAVENÍ ZPŮSOBU PŘENOSU DAT PŘES RS232

Toto nastavení je smysluplné pouze v případě, že je váha vybavena sériovým komunikačním rozhraním RS232. Ve standardní výbavě je však pouze komunikační rozhraní USB.

Postupným stiskem tlačítek



lze nastavit tyto způsoby přenosu dat:

RS-CO – Údaj o hmotnosti se odesílá z váhy stále

RS-PC – Údaj o hmotnosti se odesílá z váhy na požadavek počítače

RS-ST – Údaj o hmotnosti se odesílá z váhy automaticky po každém ustálení

6. CHYBOVÁ HLÁŠENÍ

HLÁŠKA:	PŘÍČINA:	ODSTRANĚNÍ:
„ Z-Err “	Váha se po zapnutí nemůže srovnat do nastavené nuly (je mimo nulovou toleranci)	Je třeba sundat vše z váhy a znovu váhu zapnout
„ Err “	Obecná chyba při nesmyslném zadání ze strany obsluhy	Opakujte zadání správným způsobem
„ Err 3 “	Váha byla přetížena nad svou maximální váživost	Uberte zátěž
„ Err-b “	Baterie jsou vybité	Je třeba vyměnit baterie

7. TECHNICKÁ SPECIFIKACE VÁHY

parametr:	model:	PR2-06	PR2-15	PR2-30
Maximální váživost		6kg	15kg	30kg
Minimální váživost		20g	40g	100g
Rozlišení – dílek		do 3kg: 1g od 3kg do 6kg: 2g	do 6kg: 2g od 6kg do 15kg: 5g	do 15kg: 5g od 15kg do 30kg: 10g
Tára		-2,999kg	-5,998kg	-14,995kg
Rozměry váhy Š x H x V		341 x 382 x 102mm – v provedení B bez nožky 341 x 434 x 474mm – v provedení P s nožkou		
Rozměr vážicí plochy Š x H		330 x 235mm		
Hmotnost vlastní váhy včetně akumulátoru		cca. 3,4kg – v provedení B bez nožky cca. 3,7kg – v provedení P s nožkou		
Napájení		AC230V přes napájecí zdroj DC6V/0,5A		
Alternativní napájení		z vestavěného hermetického akumulátoru 4V/4Ah nebo 3ks monočláňková baterie 1,5V typu D (LR20)		
Příkon ze sítě		max. 3W		
Doba provozu z plně nabitého akumulátoru / z baterií		cca. 400 hodin / 300 až 500 hodin		
Displej 3x operátorský + 3x zákaznický		Numerický, 6 míst, LCD s modrým podsvícením, výška číslic 15mm		
Provozní teplota		-10°C až +40°C		
Třída přesnosti		III. dle evropského metrologického schválení UK3049		
Komunikace		USB – konektor USB-B		

Podporované funkce:

- Vážení
- Přímá tára
- Výpočet ceny
- Sčítání ceny položek do nákupu
- Přímé předvolby vážených položek – až 7
- Automatický režim spánku

8. OVĚŘENÍ (CEJCHOVÁNÍ) VÁHY

Pokud je váha používána jako stanovené měřidlo (zejména v obchodním styku), je třeba, aby byla ověřena – jak ukládá Zákon č.505/1990 o metrologii.

Ověření váhy spočívá v přezkoušení jejích vlastností a parametrů a je kromě jiného podmíněno čitelným výrobním (typovým) štítkem, umístěným viditelně na váze. Pokud daná váha splňuje podmínky pro ověření, je označena úředními/zajišťovacími značkami.

Prvotní ověření může provést Český metrologický institut, jako státní metrologický orgán. **EU zkoušku váhy pro posouzení shody**, které rovnocenně nahrazuje **Prvotní ověření**, může provést výrobce váhy (je-li k tomu certifikován).

Při **EU zkoušce váhy pro posouzení shody** se poblíže výrobního štítku vylepí štítek se značkou shody tvořenou označením **CE**, doplňkovým metrologickým označením (písmeno **M** a poslední dvě číslice roku, ve kterém byla značka umístěna na váhu, ohraničené obdélníkem), identifikační číslo oznámeného subjektu (notifikované osoby).

Následné ověření, vždy po dvou letech, může provést pouze Český metrologický institut, nejlépe ve spolupráci s pověřenou servisní firmou, která před ověřením zkontroluje vlastnosti dané váhy a zajistí, aby parametry váhy splňovaly podmínky pro ověření.

Jako úřední/zajišťovací značky jsou aplikovány: Plomba nebo štítek zamezující neoprávněnému přístupu do nastavení váhy. Dále je štítkem přelepen výrobní štítek dané váhy.

9. CO OBSAHUJE STANDARDNÍ DODÁVKA VÁMI ZAKOUPENÉHO ZAŘÍZENÍ

Vaše zařízení je standardně dodáno s tímto příslušenstvím:

- Kartonová krabice s polystyrénovým lůžkem
- Vlastní váha
- Nerezová vážicí miska
- Zákaznický displej s nožkou + 2ks samořezné šroubky – pouze u modelu **P**
- Napájecí zdroj DC6V/0,5A
- Návod k obsluze v českém jazyce

Číslo Prohlášení: **002/2017/R0**

Jako výše uvedený dovozce vydáváme toto EU Prohlášení o shodě na odpovědnost dovozce pro výrobky (váhy) **CAS** (výrobce CAS Corporation, Korea) modelových řad:

AP1	Elektronické obchodní váhy s výpočtem ceny
ER-JR, ER Plus	Elektronické obchodní váhy s výpočtem ceny
PR Plus, PR2	Elektronické obchodní váhy s výpočtem ceny
SW1, ED, FW500, SW2	Elektronické kuchyňské váhy
DB1H, DB2, PB	Elektronické můstkové váhy
EC	Elektronické počítačové váhy
CT100	Elektronické obchodní váhy s tiskem
CL5000, CL7200	Elektronické obchodní váhy s tiskem
CASTON2, CASTON3-THD	Elektronické jeřábové váhy
XE600,6000	Elektronické předvážky
EB	Elektronické můstkové váhy s výpočtem ceny

Podle Zákona č. 90/2016 Sb., o posuzování shody stanovených výrobků při jejich dodávání na trh (v platném znění) – výrobek splňuje:

- Směrnice Evropského parlamentu a Rady 2014/31/EU o harmonizaci právních předpisů členských států týkajících se dodávání vah s neautomatickou činností na trh (NAWI)
- Nařízení vlády č. 121/2016 Sb. o posuzování shody vah s neautomatickou činností při jejich dodávání na trh
- ČSN EN 45501 Metrologické aspekty vah s neautomatickou činností

Prověření splnění požadavků uvedené Směrnice 2014/31/EU provedl oznámený subjekt Český metrologický institut, Okružní 31, 63800 Brno, Česká republika, IČ 00177016, jako notifikovaná osoba číslo 1383 a vydal o tom **Certifikát č. 0119-SJ-C001-05** o schválení systému jakosti výše uvedeného výrobce podle modulu D (pro výrobu, výstupní kontrolu a zkoušení).

Podle Zákona č. 22/1997 Sb. O technických požadavcích na výrobky (v platném znění) – výrobek splňuje:

- Směrnice Evropského parlamentu a Rady 2014/30/EU o harmonizaci právních předpisů členských států týkajících se elektromagnetické kompatibility (EMC) a Nařízení vlády 117/2016 Sb. o posuzování shody výrobků z hlediska elektromagnetické kompatibility při jejich dodávání na trh
- Směrnice Evropského parlamentu a Rady 2014/35/EU o harmonizaci právních předpisů členských států týkajících se dodávání elektrických zařízení určených pro používání v určitých mezích napětí (LVD) a Nařízení vlády č. 118/2016 Sb. o posuzování shody elektrických zařízení určených pro používání v určitých mezích napětí při jejich dodávání na trh

Uvedený výrobek (předmět prohlášení) je ve shodě s uvedenými příslušnými harmonizačními právními předpisy Unie. Shoda se prohlašuje na základě použití harmonizované normy (technické specifikace).

V Brně dne 1.10.2017

Zdeněk Zeman, jednatel společnosti



Prohlášení o ekologické likvidaci elektroodpadu

Podle platné legislativy a Zákona č.185/2001Sb. se od 13.8.2005 odpovědnost za nakládání s odpadem z elektrických a elektronických výrobků a financování jeho likvidace převádí zejména na jejich výrobce a dovozce.

Společnost ZEMAN Váhy s.r.o. přispívá na ekologickou likvidaci svých elektrozařízení v rámci kolektivního systému **ASEKOL**.

Odložením použitého elektrozařízení na správné místo bude umožněno jeho zapojení do procesu ekologického nakládání, řádného zpracování a recyklace.

Nová elektrozařízení jsou značena symbolem přeškrtnuté popelnice (viz. níže) nebo číslem „08/05“.

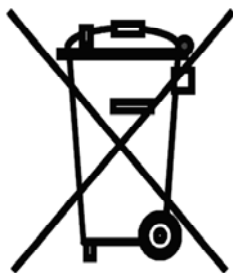

JAK NAKLÁDAT S VYSLOUŽILÝMI ELEKTROZAŘÍZENÍMI

Pro odkládání (likvidaci) elektrozařízení máte tyto možnosti:

1. Elektroodpad navracejte do místa prodeje, buď přímo na hlavní provozovnu naší firmy ZEMAN Váhy s.r.o. nebo zprostředkovateli prodeje
2. Ponechejte na odkladovém místě ve vašich prostorách a po nahromadění většího množství nás informujte o nutnosti odvozu, který zajistíme
3. Na webových stránkách ASEKOL www.asekol.cz si najdete nejbližší veřejné sběrné místo a zde dosloužilé zařízení bezplatně odložte

Prohlášení o nakládání s obaly

Podle platné legislativy a Zákona č.477/2001Sb. se od 28.3.2002 odpovědnost za nakládání s obaly a financování jeho likvidace převádí zejména na jejich výrobce a dovozce.

Společnost ZEMAN Váhy s.r.o. přispívá na ekologickou likvidaci svých obalů v rámci kolektivního systému **EKO-KOM** pod klientským číslem EK-F00040720.

Obaly spadají do systému zpětného odběru, aby se mohly co neekonomičtěji a neekologičtěji recyklací opětovně využívat.

Odložením použitých obalů na správné místo bude umožněno jeho zapojení do procesu ekologického nakládání, řádného zpracování a recyklace.

Recyklovatelné obaly jsou označeny značkou **ZELENÝ BOD** (viz. níže); tato značka je ochrannou známkou.

Označení obalu značkou ZELENÝ BOD znamená, že za tento obal byl uhrazen finanční příspěvek organizaci zajišťující zpětný odběr a využití obalového odpadu v souladu se Směrnicí ES 94/62.



JAK NAKLÁDAT S OBALY

Pro odkládání (likvidaci) obalů máte tyto možnosti:

1. Zapojte se do třídění komunálního odpadu a navracejte obaly do sběrného dvora
2. Nepotřebné obaly odevzdejte do výkupu druhotných surovin

Více informací naleznete na www.ekokom.cz .