

# Euro-200T

Uživatelská příručka

verze 1.1



Tato příručka neprošla jazykovou úpravou.  
Tato příručka, stejně jako kterákoliv její část nesmí být kopírovaná, rozmnožovaná,  
ani jinak šířená bez souhlasu vydavatele.

Všechna práva firmy jsou vyhrazena.

© ELCOM s. r. o., 2009

# OBSAH

<b>ÚVOD</b> .....	<b>7</b>
<b>Důležité upozornění</b> .....	<b>8</b>
<b>Základní pojmy</b> .....	<b>9</b>
Logo .....	9
Skupina zboží .....	9
Daňová hladina .....	9
Prodejní jednotky .....	9
PLU .....	9
Vztah mezi skupinami zboží a PLU .....	10
Uzávěrka .....	10
Čárový kód .....	10
Snímač čárového kódu (skener) .....	11
Systémové příznaky .....	11
Kumulované součty (grandtotály) .....	11
<b>Pojmy definující zavedení měny euro, resp. platby v cizí měně</b> .....	<b>11</b>
Konverzní kurz .....	11
Duální zobrazování .....	11
Duální hotovostní oběh .....	11
Hlavní měna .....	12
Cizí (vedlejší) měna .....	12
Duální měna .....	12
<b>POPIS POKLADNY</b> .....	<b>13</b>
<b>Části pokladny, základní parametry</b> .....	<b>14</b>
<b>Možnost připojení externích zařízení</b> .....	<b>16</b>
<b>Klávesnice pokladny Euro-200T</b> .....	<b>17</b>
<b>Názvy a funkce tlačítek (kláves)</b> .....	<b>17</b>
<b>Volitelná programovatelná klávesnice</b> .....	<b>19</b>
<b>Popis displejů</b> .....	<b>19</b>
Popis displeje pro účtujícího .....	19
Popis displeje pro zákazníka .....	19
Ovládání podsvícení displejů .....	20
<b>Zadání režimu pokladny</b> .....	<b>20</b>
<b>Zavedení papírových pásek do tiskárny</b> .....	<b>21</b>
Používání a skladování papírových pásek .....	22
<b>Vysouvání zákaznického displeje</b> .....	<b>22</b>
<b>Uchycení přihrádky na mince k pokladně</b> .....	<b>23</b>
<b>PROGRAMOVÁNÍ POKLADNY</b> .....	<b>25</b>
<b>Inicializace</b> .....	<b>26</b>
<b>Doporučený postup při programování pokladny</b> .....	<b>27</b>
<b>Programování systémových příznaků</b> .....	<b>27</b>
Počáteční programování systémových příznaků .....	27
Oprava systémových příznaků .....	27
Vytištění nastavení systémových příznaků .....	28
Příznak 1 - počet desetinných míst pro zobrazování cen a DPH, způsob zaokrouhlování .....	28
Příznak 2 - výpis daně, počet řádků loga, volné řádky .....	29
Příznak 3 - nulování čísla účtenky, číslo pokladny, číslo účtenky .....	29
Příznak 4 - vynucené operace .....	29
Příznak 5a - komunikace s PC a platebním terminálem) .....	29
Příznak 5b - konfigurace snímače čárového kódu, váh a externího displeje) .....	30
Příznak 5c - nastavení parametrů externího převodníku RS-485 .....	30
Příznak 6 - nastavení módů tisku .....	31
Příznak 7 - limit a hodnota procentuální přírážky .....	31
Příznak 8 - limit a hodnota procentuální slevy .....	31

---

Příznak 9 - nastavení času .....	31
Příznak 10 - nastavení datumu .....	32
<b>Programování rozšířených příznaků .....</b>	<b>32</b>
První příznak rozšířených příznaků .....	32
Druhý příznak rozšířených příznaků .....	32
Třetí příznak rozšířených příznaků .....	33
Čtvrtý příznak rozšířených příznaků .....	33
Pátý příznak rozšířených příznaků .....	34
Šestý příznak rozšířených příznaků .....	34
Sedmý příznak rozšířených příznaků .....	34
Osmý příznak rozšířených příznaků .....	35
Vytíštění nastavení rozšířených příznaků .....	35
<b>Programování daňových sazeb .....</b>	<b>35</b>
Programování daňových sazeb .....	35
Oprava naprogramovaných hodnot daně .....	36
Vytíštění naprogramovaných hodnot daně .....	36
<b>Programování textového loga účtenky .....</b>	<b>36</b>
Oprava rádků loga .....	36
Vytíštění textového loga účtenky .....	36
<b>Programování grafického loga účtenky .....</b>	<b>37</b>
<b>Programování pokladníků .....</b>	<b>37</b>
Oprava pokladníků .....	38
Vytíštění nastavení rozšířených příznaků .....	39
<b>Programování funkčních textů .....</b>	<b>39</b>
Oprava funkčních textů .....	39
Vytíštění naprogramovaných textů .....	40
<b>Programování skupin zboží .....</b>	<b>40</b>
Oprava nastavení skupin zboží .....	41
Vytíštění nastavení skupin zboží .....	41
<b>Programování prodejních jednotek .....</b>	<b>41</b>
Oprava prodejních jednotek .....	42
Vytíštění naprogramovaných prodejních jednotek .....	42
<b>Programování položek zboží - PLU .....</b>	<b>42</b>
Rychlé programování cen PLU .....	44
Programování zásob PLU .....	44
Oprava nebo prohlížení naprogramovaných údajů PLU .....	45
Vytíštění nastavení PLU .....	45
<b>Programování snímače čárových kódů .....</b>	<b>45</b>
<b>Programování euro měny .....</b>	<b>46</b>
Vytíštění informací o aktuální euro etapě .....	46
Etapa bez cizí (vedlejší) měny .....	46
První etapa euro měny .....	46
Etapa před vyhlášením konverzního kurzu .....	46
Etapa duálního zobrazování .....	47
Druhá etapa euro měny .....	48
Etapa duálního oběhu - vstup do eurozóny .....	48
Etapa povinného duálního zobrazování - ukončení duálního oběhu .....	50
Ukončení duálního zobrazování .....	50
Třetí etapa euro měny .....	51
Etapa přechodu na měnu euro po ukončení duálního oběhu s možností použití jiné cizí měny .....	51
<b>Popis programování a psaní textů .....</b>	<b>52</b>
<b>Programování tlačítek programovatelné klávesnice .....</b>	<b>52</b>
Vymazání funkce tlačítka .....	53
Tisk názvu programovatelného tlačítka .....	53
Tisk funkce tlačítka .....	53
Tisk nastavení všech tlačítek .....	53

---

<b>OBSLUHA POKLADNYV REGISTRAČNÍM REŽIMU</b> .....	<b>55</b>
Doporučený postup pro manažera na začátku dne.....	56
<b>Stavy a funkce, které je nutno znát před začátkem účtování</b> .....	<b>56</b>
Upozornění na chybu - tlačítko  (SMAZAT).....	56
Přihlášení pokladníka - tlačítko HESLO.....	56
Odhlášení pokladníka - tlačítko HESLO.....	56
Tlačítka pro určení platby HOTOVOST, ŠEK a KREDIT.....	57
<b>Vzor základních postupů při účtování</b> .....	<b>57</b>
<b>Účtování pomocí skupin zboží (oddělení)</b> .....	<b>58</b>
Základní účtování pomocí skupin.....	58
Účtování pomocí skupin s možností zadání ceny zboží.....	58
Účtování pomocí skupin s naprogramovanou cenou zboží.....	59
Opakované účtování pomocí skupin.....	59
Násobení údajů při účtování pomocí skupin.....	60
Účtování rozdělené ceny pomocí skupin.....	60
Účtování dvakrát násobené ceny pomocí skupin.....	60
Účtování prodeje jednotlivé položky pomocí skupin.....	61
<b>Prodej zboží pomocí položek zboží - PLU</b> .....	<b>61</b>
Základní účtování pomocí PLU.....	62
Násobení při účtování pomocí PLU.....	62
Prodej jednotlivých položek zboží pomocí PLU.....	62
Přepsání naprogramované ceny PLU.....	63
Účtování rozdělené ceny pomocí PLU.....	63
Účtování dvakrát násobené ceny pomocí PLU.....	63
<b>Další možnosti prodeje</b> .....	<b>63</b>
Prodej zboží pomocí čárového kódu.....	63
Vážené a cenové čárové kódy.....	64
Zadání množství pomocí připojených elektronických vah.....	64
Prodej pomocí externí PC klávesnice.....	65
Režim PC ON-LINE.....	66
Režim PC ON-LINE: Údaje jsou vysílány z PC do pokladny.....	66
Údaje jsou vysílány z pokladny do PC.....	66
<b>Opravy, storna</b> .....	<b>67</b>
Mazání.....	67
Zrušení.....	67
<b>Procentuální přírážka a procentuální sleva</b> .....	<b>68</b>
Procentuální přírážka.....	68
Procentuální sleva.....	69
<b>Hodnotová přírážka a hodnotová sleva</b> .....	<b>69</b>
<b>Zjištění ceny</b> .....	<b>69</b>
<b>Tisk referenčního čísla nebo čísla zákazníka</b> .....	<b>70</b>
<b>Vklad hotovosti</b> .....	<b>70</b>
<b>Výběr hotovosti nebo šeků</b> .....	<b>70</b>
<b>Refundace</b> .....	<b>71</b>
<b>Účtování euro měnou</b> .....	<b>72</b>
Etapa bez cizí (vedlejší) měny.....	72
První etapa euro měny.....	72
Etapa před vyhlášením konverzního kurzu.....	72
Etapa duálního zobrazování.....	74
Druhá etapa euro měny.....	74
Etapa duálního oběhu - vstup do eurozóny.....	74
Třetí etapa euro měny.....	75
Etapa povinného duálního zobrazování.....	75
Ukončení duálního zobrazování.....	76

<b>UZÁVĚRKY</b> .....	<b>77</b>
<b>Jak děláme uzávěrky</b> .....	<b>78</b>
<b>Generované uzávěrky</b> .....	<b>78</b>
<b>Obsah uzávěrek</b> .....	<b>78</b>
Uzávěrky skupin zboží .....	78
Uzávěrka PLU .....	78
Uzávěrka zásob PLU .....	79
Finanční uzávěrka .....	79
Uzávěrka pokladníků .....	79
Denní (celková) X-uzávěrka .....	80
Měsíční (periodická) X-uzávěrka .....	80
Denní (celková) Z-uzávěrka .....	80
Měsíční (periodická) Z-uzávěrka .....	80
Denní hodinová uzávěrka .....	80
Měsíční hodinová uzávěrka .....	81
<b>Jak vytisknout „X“ uzávěrky</b> .....	<b>81</b>
<b>Vzory vytištěných X-uzávěrek</b> .....	<b>82</b>
<b>Jak vytisknout „Z“ uzávěrky</b> .....	<b>83</b>
<b>Vzory vytištěných „Z“ uzávěrek</b> .....	<b>84</b>
<b>VOLITELNÉ PŘÍSLUŠENSTVÍ POKLADNY</b> .....	<b>87</b>
Peněžní zásuvka .....	88
Digitální váhy .....	88
Skenery čárových kódů .....	88
Metrologic MS-5145 Eclipse .....	89
Metrologic MS-7120 Orbit .....	89
Metrologic MS-9520 Voyager .....	89
Birch CD-108e .....	89
Platební terminály .....	90
Externí klávesnice .....	90
UV LED kontroler bankovek .....	91
Externí bateriový box .....	91
Možnost propojení pokladen Euro-200T do jednotné LAN sítě .....	91
Doplňková programovatelná klávesnice .....	91
Rozšiřující RS232 porty .....	91
Programové vybavení Euro2A .....	91
<b>POMOC V NOUZI</b> .....	<b>93</b>
<b>Informační a chybové hlášení</b> .....	<b>94</b>
<b>Co dělat při výpadku elektrického napětí</b> .....	<b>97</b>
Výpadek elektrického napětí .....	97
Poruchy pokladny v důsledku rušení v elektrické síti .....	97
<b>Signalizace stavu interního akumulátoru</b> .....	<b>97</b>
<b>Testování pokladny</b> .....	<b>97</b>
Testování elektroniky displeje .....	97
Testování tiskárny .....	98
Test snímání polohy hlavy tepelné tiskárny .....	98
Test snímačů papírových pásek .....	98
Testování klávesnice .....	98
Test klávesnice 2 .....	99
<b>Servisní kódy pokladny</b> .....	<b>100</b>



# **ÚVOD**

Firma Elcom s. r. o., vám děkuje za nákup elektronické registrační pokladny Euro-200T. Dříve než začnete pokladnu používat, přečtěte si tento návod k použití, abyste se seznámili s jejími funkcemi a činností. Tuto příručku si uchovejte i pro použití v budoucnosti. Příručka vám pomůže, když se setkáte s jakýmkoliv problémem.

## **DŮLEŽITÉ UPOZORNĚNÍ**

- Zapnuté zařízení nenechávejte mimo dozor!
- Pokladnu instalujte na takovém místě, kde nebude vystavena přímému slunečnímu záření, neobvyklým výkyvům teploty (pod 0°C a nad 45°C) a vysoké vlhkosti. Instalace na takovém místě by mohla způsobit poškození nebo zničení krytu a elektrických součástek.
- Před vlastním používáním nechte pokladnu zapnutou přes adaptér min. 8 hodin, aby se dostatečně dobil interní akumulátor a záložní Li baterie pro uchování údajů.
- Pro zabezpečení dlouhé životnosti a udržení kapacity baterie pokladny, doporučujeme začít nabíjet baterii až po signalizaci vybití baterie.
- Při nabíjení baterie pokladny může dojít k oteplení vnějšího krytu pokladny, proto nedoporučujeme umísťovat pokladnu blízko hořlavých látek.
- Při přenášení pokladny z chladného prostředí do teplého a naopak, pokladnu nezapínejte minimálně 20 minut.
- Pokladna nesmí být obsluhovaná osobou, která má mokré ruce. Voda by mohla proniknout dovnitř pokladny a způsobit selhání součástek.
- Pokladnu čistíte suchou, měkkou látkou. Nikdy nepoužívejte takové čisticí prostředky jako je benzín a různé ředidla. Použití takových chemikálií může vést ke zničení krytu pokladny nebo jeho barvy.
- Zabraňte politi pokladny nápoji. Tekutiny mohou poškodit funkčnost pokladny. Klávesnici pokladny je třeba chránit zvlášť důsledně.
- Pokladnu připojte přes dodaný adaptér do standardní síťové zásuvky (230V±10%). Některá elektrická zařízení produkující rušení zapojená ve stejném síťovém okruhu mohou způsobit nesprávnou funkčnost pokladny. V takovém případě použijte speciální odrušovací prostředky doporučené výrobcem pokladny.  
**Upozornění:** Adaptér je určen jen pro interierové použití!
- Když pokladna nepracuje správně, obraťte se na autorizovaného servisního technika. Nepokoušejte se pokladnu opravit sami. Pokladnu neotevírejte!
- Když má být zařízení úplně odpojeno od elektrické sítě, vytáhněte síťovou zástrčku.
- Když máte k pokladně připojený externí adaptér, interní akumulátor, který napájí pokladnu, je dobíjený i při vypnutí pokladně.
- Když je na papírové pásce zobrazen barevný pás označující konec pásky, vyměňte tuto papírovou pásku co nejdříve. Pozdní výměna pásky může poškodit tiskárnu, případně zkrátit její životnost.
- Používejte papírové pásky, jejichž konec není lepený. Když by byla použita taková papírová páska a nebyla by včas vyměněná za novou, může poškodit tiskárnu, případně zkrátit její životnost. V takovém případě nebude na poškozenou tiskárnu uplatnitelná záruka.
- Používejte jen kvalitní papírové tepelné pásky. Nekvalitní pásky mohou poškodit tiskárnu pokladny, případně zkrátit její životnost. Při používání správných pásek a dobrém zacházení, tiskárna má životnost až 25 milionů vytištěných řádků!
- Pro papírové pásky jsou definované následující skladovací podmínky: papírové pásky nevystavovat slunečnímu záření, teplotě nad 40°C, zabránit styku s měkčeným PVC, změkčovadly, organickými rozpouštědly, lepidly a vodou. Při lepení uzávěrek do knihy pokladny a tržeb nanášejte proto lepidlo jen na nepoštěné konce papírových pásek, aby nedošlo k znehodnocení vytištěných údajů. Vlastnosti papírových pásek musí zabezpečit uchování údajů při dodržení stanovených skladovacích podmínek. Je třeba používat jen pásky, které mají výrobcem zaručené potřebné vlastnosti. V případě nedodržení skladovacích podmínek nebo používání nekvalitních papírových pásek Elcom neručí za kvalitu tisku a uchování údajů.
- Pro napájení pokladny používejte dodaný typ adaptéru, nebo zdroj výhradně doporučený autorizovaným prodejcem pokladny Euro. Použití jiného zdroje může vést k poškození zdroje nebo pokladny.
- Pro komunikaci pokladny s počítačem používejte jen program doporučený vaším prodejcem a originální propojovací kabel. Pro snímač čárových kódů používejte jen propojení podle doporučení v tomto návodu.



- V případě obsluhy a používání pokladny jiným způsobem, než popsaným v tomto návodě, prodejce neodpovídá za správné údaje, případně poškození pokladny.
- K pokladně Euro-200T připojíte jen zařízení, které vyhovují normám evropské unie (CE). V opačném případě Elcom neručí za dodržení norem celého systému. O možnosti připojení jednotlivých zařízení se informujte ve firmě Elcom nebo u autorizovaných dodavatelů pokladen Euro-200T.
-  Symbol na výrobku nebo jeho obalu upozorňuje na to, že výrobek po skončení jeho životnosti nepatří k běžnému domácímu odpadu, je třeba ho odevzdat do speciální sběrné odpadu na recyklování elektrických a elektronických spotřebičů. Správnou likvidaci tohoto produktu pomůžete zachovat přírodní zdroje a napomáháte prevenci potenciálních negativních dopadů na životní prostředí a lidské zdraví. Další podrobnosti si vyžádejte od místního úřadu nebo nejbližšího sběrného místa.
-  Bezolovnatá technologie.

## ZÁKLADNÍ POJMY

### Logo

Hlavička účtenky, která se tiskne na každou účtenku jako úvodná informace před popisem prodáváného zboží. Používá se na identifikaci majitele pokladny (název firmy, adresa, IČO, DIČ, DKP a pod.).

Obrázek 1.1 – Logo účtenky



### Skupina zboží

Nazyvaná též oddělení nebo jen skupina, ve zkratce i DPT (z angl. DEPARTMENT) se používá na označení skupiny zboží, které mají nějaké společné vlastnosti (mléčné výrobky, potraviny, ovoce atd.). Je charakterizovaná názvem, parametry i cenou, když ji chceme použít přímo na prodej.

### Daňová hladina

Používá se na určení daně, se kterou se zboží prodává. Je charakterizovaná procentuální hodnotou a typem daně (DPH, DO).

### Prodejní jednotky

Používají se v souvislosti s množstvím prodaného zboží (metry, litry, atd.). Ke každé PLU je přiřazena určitá prodejní jednotka, v které je udávané množství prodaného zboží. Je možné naprogramovat 8 prodejních jednotek v rozsahu maximálně tří písmen.

### PLU

(Price Look Up) zkratka pro označení konkrétního zboží (položky zboží). Pod označením PLU rozumíme název zboží, prodejní cenu a příznaky (přiřazení ke skupině zboží, DPH, typ PLU a pod.).

Např.: Plnotučné mléko - 13,50 Kč, Jogurt bílý - 7,50 Kč. Když má zboží přiřazený čárový kód, je tento používán jako PLU.

## Vztah mezi skupinami zboží a PLU

V nasledujícím příkladu je názorně popsán vztah mezi skupinami zboží (odděleními) a položkami zboží (PLU), přičemž bylo použito 16 PLU a 4 skupiny zboží.

Obrázek 1.2 – Zobrazení vzájemné souvislosti mezi PLU a tovarovými skupinami

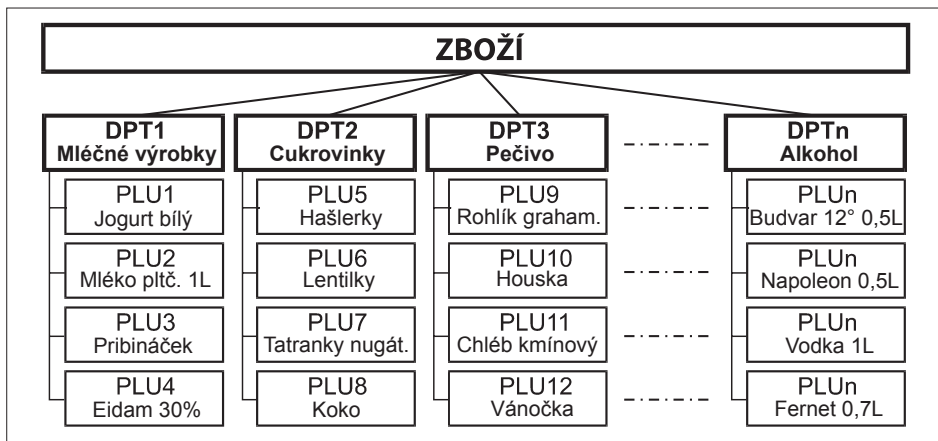

## Uzávěrka

Přehled o prodeji podle výběru (finanční, celková, PLU a pod.). Jsou dva typy uzávěrek: „X“ a „Z“.

„X“ - uzávěrky vypisují konkrétní hodnoty prodeje (podle výběru uzávěrky) bez nulování těchto údajů v paměti pokladny.

„Z“ - uzávěrky vypisují hodnoty prodeje vyvolané uzávěrkou a po jejich výpisu jsou tyto hodnoty v paměti pokladny vynulované.

*Upozornění: Podle platné české legislativy se musí tisknout vždy na konci dne denní (celková) uzávěrka v režimu „Z“.*

## Čárový kód

Čárové zakódování číselného označení zboží podle přesně definovaných mezinárodních pravidel. Když zboží má přidělen čárový kód, tak je zobrazován na každém obalu tohoto zboží. Nejčastěji se pro označení zboží u nás používá 13-místný kód podle normy EAN (EAN-13) a 8-místný kód EAN-8.

Pokladna Euro-200T je také schopna pracovat i s EAN čárovými kódy, které obsahují rozšiřující část, dvou- nebo pětimístnou.

Obrázek 1.3 – Čárové kódy EAN (8- a 13-místny)

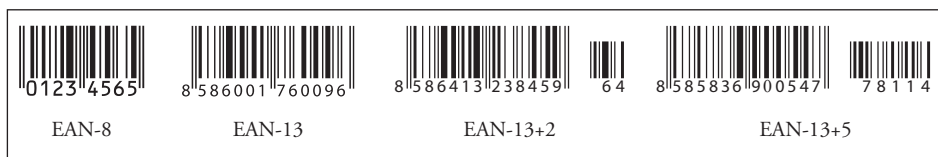

## Snímač čárového kódu (skener)

Zařízení, které zabezpečuje snímání čárového kódu zboží. Při prodeji se používá na zrychlené načítování zboží nasnímáním jeho čárového kódu.

Obrázek 1.4 – Snímač čárových kódů

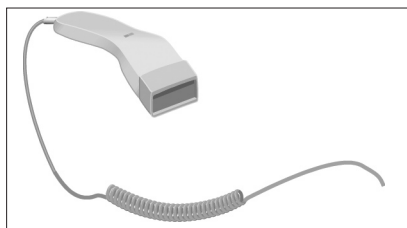

## Systemové příznaky

Základní nastavení pokladny, které má hlavní vliv na správnost funkcí celé pokladny (počet desetinných míst, zaokrouhlování, datum, čas a pod.).

## Kumulované součty (grandtotály)

Kumulované součty jsou proměnné, které sčítají hodnoty všech prodejů. Existují tři druhy kumulovaných součtů: GT1, GT2, GT3:

**GT1 - hrubý obrat** - přičemž hrubým obratem se rozumí kumulovaný součet kladných hodnot tržeb nablokovanych na pokladně.

**GT2 - čistý obrat** - přičemž čistým obratem se rozumí rozdíl mezi hrubým obratem a záporným obratem.

**GT3 - záporný obrat** - přičemž záporným obratem se rozumí kumulovaný součet storno položek (vrácených položek), slev a záporných položek nablokovanych na pokladně.

## POJMY DEFINUJÍCÍ ZAVEDENÍ MĚNY EURO, RESP. PLATBY V CIZÍ MĚNĚ

### Konverzní kurz

Konverzní kurz je celý neodvolatelný pevný přepočítací kurz mezi eurem a českou měnou, který přijme Rada Evropské unie podle zvláštních předpisů a podle kterého v České republice bude česká měna nahrazena eurem ode dne zavedení eura.

### Duální zobrazování

Duální zobrazování cen, plateb a jiných hodnot je zobrazování a uvádění cen zároveň v české měně a také v méně euro výlučně podle konverzního kurzu a dalších pravidel pro přechod z české měny na měnu euro, přičemž přede dnem zavedení eura jsou pro duální zobrazování rozhodující peněžní sumy uvedené v českých korunách a souběžně se pro informativní účely uvádějí peněžní sumy v eurech a pro duální zobrazování ode dne zavedení eura včetně dne zavedení eura jsou rozhodující peněžní sumy uvedené v eurech a souběžně se pro informativní účely uvádějí peněžní sumy v českých korunách.

### Duální hotovostní oběh

Období duálního hotovostního peněžního oběhu je stanovené dočasné období hotovostního peněžního oběhu v České republice, které začíná dnem zavedení eura a během něhož jsou zákonným platidlem při všech hotovostních platbách v České republice ve své nominální hodnotě platné eurobankovky a platné euromince včetně pamětních euromincí, na nichž je uvedena nominální hodnota v eurech nebo eurocentech a které byly vydány Evropskou centrální bankou, Českou národní bankou, jinde v eurozóně nebo v zúčastněných třetích

státech, a zároveň i české bankovky a české mince včetně pamětních českých mincí, na nichž je uvedena nominální hodnota v českých korunách nebo halířích, které byly vydány Českou národní bankou a které byly platné ke dni zavedení eura.

### **Hlavní měna**

Měna, v níž jsou uchovávány všechny důležité finanční počítadla pokladny a která je pro příslušné období přechodu na měnu euro zákonným platidlem na území České republiky.

### **Cizí (vedlejší) měna**

Libovolná jiná měna sloužící pro provedení plateb, vkladů a výběrů souběžně s hlavní měnou. Pokladna umožňuje evidenci vkladů, výběrů a plateb pro jednu cizí měnu. Cizí měnou může být měna euro nebo i jiná měna, např. americký dolar. Ve fázi duálního oběhu měn euro a české koruny musí být cizí měnou česká koruna.

### **Duální měna**

Měna sloužící pro informativní přepočítání a zobrazení peněžních sum. V této měně není možné všeobecně vykonávat platby, vklady a výběry. To neplatí, pokud je duální měna identická s cizí měnou (duální hotovostní oběh).

# ***POPIS POKLADNY***

## ČÁSTI POKLADNY, ZÁKLADNÍ PARAMETRY

Špičková pokladna Euro-200T vychází ze zkušeností nejúspěšnějších obchodníků. Proto je vybavena výsuvným a nastavitelným zákaznickým displejem s modrým podsvícením, který má vyšší kontrast a snazší čitelnost pro zákazníka. Pro urychlení obsluhy zákazníka nebo spotřebitelské akce můžete navíc využít i volitelnou programovatelnou klávesnici. Zabudovaný UV LED modul se ihned stal u obchodníků hitem. Pro komunikaci s počítačem můžete využít USB nebo klasické sériové rozhraní. Jednoduše můžete vytvořit síť pokladen nebo připojit různé užitečné zařízení – zásuvku, skener, počítač, platební terminál, programovatelnou klávesnici nebo až dvě digitální váhy současně. Díky těmto vlastnostem jsou pokladny Euro-200T předurčeny pro široké využití v obchodních provozech od malých obchodů s potravinami, drogerie, textilu, přes větší pultové provozy – například papírnictví - až po střední supermarkety.

### Pokladna Euro-200T může být napájena:

- ze sítě 230V ± 10% prostřednictvím dodávaného síťového adaptéru
- ze zabudovaného akumulátoru
- z externího bateriového boxu
- z autobaterie (12-24 V) šňůrou do autozapalovače.

Součástí balení je pokladna, adaptér, akumulátor a CD se softwarem pro komunikaci s počítačem. Volitelným příslušenstvím je peněžní zásuvka, platební terminál, elektronické váhy, externí klávesnice, interní programovatelná klávesnice, PC klávesnice, snímač čárového kódu, externí bateriová skříňka, šňůra do autozapalovače, UV zařízení na kontrolu bankovek, modul pro ethernetovou komunikaci, rozšíření RAM o 1 MB pro zvýšení počtu PLU na 10 000.

Pokladna poskytuje několik manažerských funkcí a uzávěrek. Plně podporuje češtinu a českou diakritiku. Programování a uzávěrky jsou též v češtině.

**Obrázek 2.1 – Základní rysy pokladny Euro 200T**



**Tabulka 2.1 – Parametry pokladny Euro-200T**

Určení	přenosná, záložní
Počet PLU	2 400, s přídatným paměťovým modulem 10 000
Počet DPT	30
Počet pokladníků	6

Přihlášení pokladníků	heslo, právo přístupu a operace
Počet úrovní DPH	6+1
Tiskárna tepelní	Citizen MLT-289
Rychlost tisku	max. 11 řádků/s
Papírová páska tepelní	2 x 28 mm
Počet znaků v názvu PLU	18
Počet znaků v řádku loga	18/9
Textové logo	max. 9 řádků
Grafické logo	160 x 180 bodů
Velké a malé znaky	ano
Zvýraznené znaky	
Zvláštní znaky	
Popis klávesnice	český
Jazyk programování	
Jazyk na účtenkách	
Jazyk na uzávěrkách	
Uzávěrky	DPT, PLU, pokladníků, hodinová, finanční, denní, periodická
Provozní podmínky	teplota 0-45 °C, vlhlost 80 při teplotě, 35 °C a nižší
Displej účtujícího	alfanumerický, 20+10+6 znaků
Displej zákazníka	10-místní LCD
PC rozhraní	USB, RS-232, RS-485
Rozhraní pro váhy a skener	RS-232
Externí klávesnice	PS-2, PC klávesnice, EK-3000
Zásuvka na peníze	otvírání cívkou 12 V, Rmax=30Ω
Rozměry v mm	315 x 275 x 115 mm
Hmotnost	2,2 kg
Napájení	síťový adaptér 230V, 50Hz, 12V/15W
Akumulátor	2xNiMH 7,2 V/1600 mAh
Úsporný režim	ano
Spotřeba	max. 7 W
Volitelné příslušenství	podsvícení zákaznického displeje, peněžní zásuvka, elektronické váhy, snímač čárového kódu, platební terminál, externí klávesnice, externí bateriová skříňka se šňůrou do zapalovače, šňůra do zapalovače, rozšíření počtu RS232 portů o modul se dvěma porty, UV zařízení na kontrolu bankovek, modul pro ethernetovou komunikaci, rozšíření na 10 000 PLU
Pokladna vyhovuje normám	EN 55024, EN 61000-4-2, 3, 4, 5, 6, EN 61000-3-2, 3, EN55022 - třída B

## MOŽNOST PŘIPOJENÍ EXTERNÍCH ZAŘÍZENÍ

### Upozornění:

O možnosti připojení jednotlivých zařízení se informujte u svého dodavatele pokladny.

Obrázek 2.2 – Externí zařízení připojitelné k pokladnicím Euro-200T

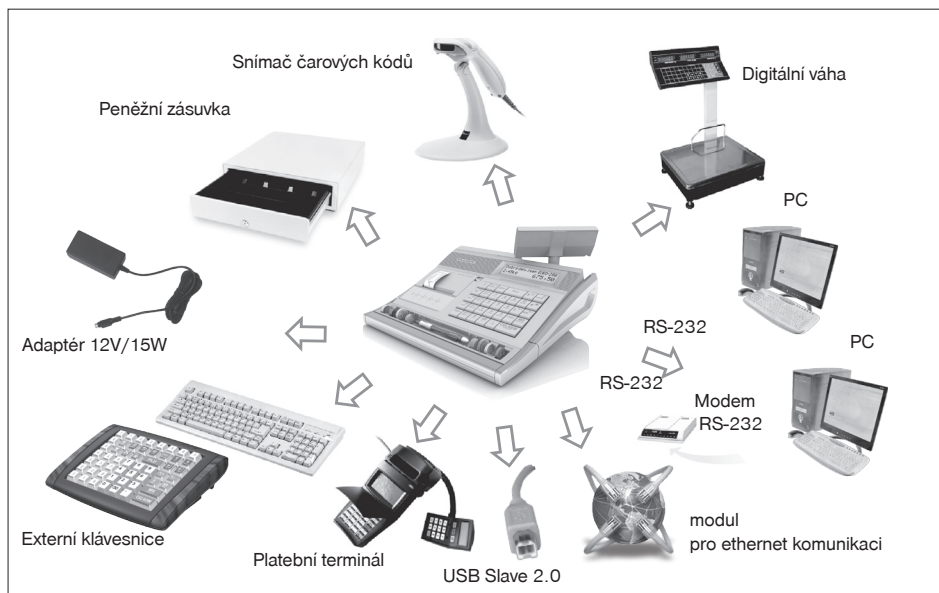

Obrázek 2.3 – Zadní konektory pokladny Euro-200T

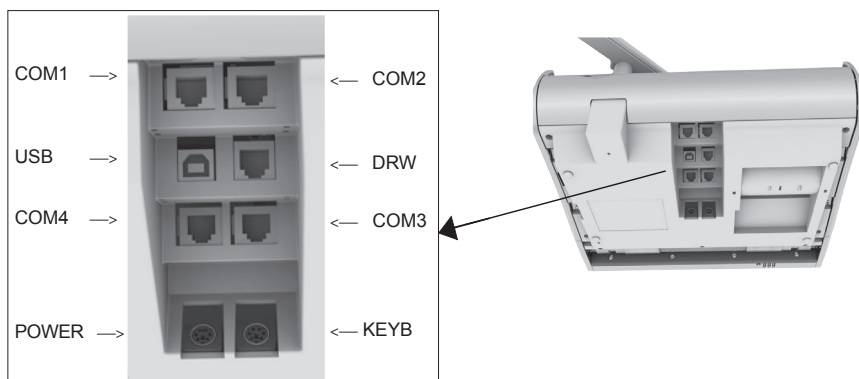

POWER: Připojení adaptéru nebo jiného externího zdroje

COM1-4: Připojení počítače, platebního terminálu, skeneru nebo elektronických vah, (porty COM3 a COM4 - volitelné)

DRAW: Připojení pokladní zásuvky

KEYB: Připojení externí klávesnice

USB: Připojení počítače pomocí USB



## KLÁVESNICE POKLADNY EURO-200T

Klávesnice pokladny je rozdělena na tři základní skupiny kláves – klávesy skupin zboží, numerické (číselné klávesy) a funkční klávesy. Když jsou na klávese dvě funkce, je třeba jednotlivé funkce vybírat následovně: funkce v dolní části klávesy je vybrána přímým stlačením, při výběru horní funkce je třeba před vlastním stlačením přidržet klávesu „SHIFT“. Klávesnice je velmi komfortní a připravená pro celodenní práci. Klávesy jsou pro rychlou orientaci označeny velkými a jednoduchými ikonami.



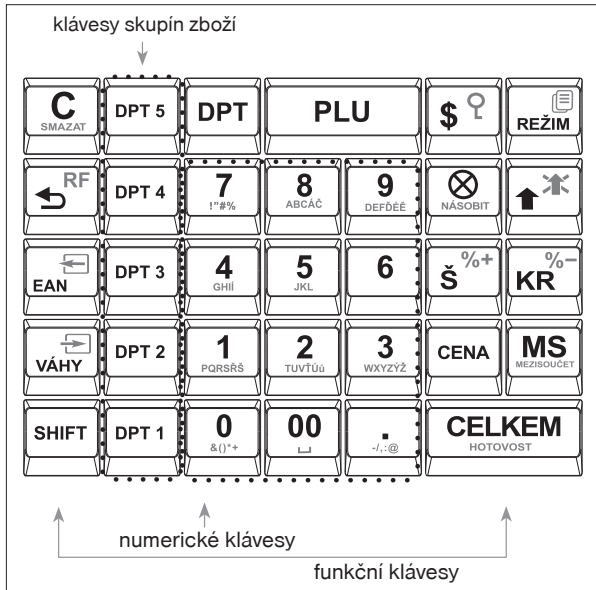



Obrázek 2.4 – Klávesnice pokladny Euro-200T a její dělení







































### Upozornění:

Klávesnice je zařízen citlivé na z výšenou prašnost, vlhkost a špínu. Na čištění plastů klávesnice použijte suchou a měkkou látku. Nikdy nepoužívejte takové čisticí prostředky jako je benzín a různá ředidla. Použití takových chemikálií může dojít ke zničení plastu klávesnice nebo jeho barvy. Na čištění silně znečištěných plastů klávesnice doporučujeme použít čisticí sprej 3M.

## NÁZVY A FUNKCE TLAČÍTEK (KLÁVES)

-  ...  Numerická tlačítka (slouží na zadávání číselných údajů)
-  ...  Tlačítka skupin zboží. Používají se při účtování zboží pomocí skupin zboží. V režimu „X“ a Z se používají na vyvolání zprávy skupin zboží (oddělení). V režimu „P“ se používají na programování skupin zboží.
-  Tlačítko SMAZAT (ZRUŠIT) se používá na vymazání částky, která byla chybně zadána z numerické klávesnice. Toto tlačítko též ruší chybně zadanou funkci a zvukovou signalizaci CHYBA/ALARM. Při psaní textů ruší chybně zadané znaky.
-  Tlačítko STORNO se používá na opravu už zaregistrované položky. V režimu „P“ se používá na programování funkčních textů.

-   Tlačítko REFUND umožňuje vrácení peněz, např. za poškozené zboží, během prodeje nebo jako samostatnou transakci. V režimu „P“ se používá na programování daní.
-  V režimech „R“ a „T“ je po stlačení tlačítka EAN možné zadání čárového kódu zboží přímo z klávesnice. V režimu „P“ se tímto tlačítkem tisknou konkrétní naprogramované hodnoty.
-  Při propojení pokladny s elektronickými váhami se tlačítko VÁHY používá na načtení hmotnosti váženého zboží do pokladny. V režimu „P“ se používá na programování zásob PLU.
-   Tlačítko VÝBĚR se používá na zaznamenání výdeje hotovosti nebo šeků z pokladny jako neobchodní transakce. Používá se při odvodu tržby z pokladny. V režimu stornování (R nebo T) má funkci skoku o pět položek zpět. V režimu „P“ se používá na programování loga účtenky.
-   Tlačítko VKLAD se používá na zaznamenání přijatých plateb, když nebyla provedena žádná obchodní operace. Je to například vložení denní počáteční hotovosti do peněžní zásuvky. V režimu stornování (R nebo T) má funkci skoku o pět položek dále. V režimu „P“ se používá na programování systémových příznaků.
-   Tlačítko ZÁSUVKA se používá na vytištění zákaznického nebo jiného referenčního čísla na účtenku. Používá se též na otevření peněžní zásuvky bez prodeje. V režimu stornování (R nebo T) má funkci skoku na další položku.
-    Tlačítko HESLO se používá v režimu „R“ a „T“ k identifikaci pokladníka pomocí hesla a jeho přihlášení se pokladně. Tím je odpovědnost za transakce rozdělena na vlastní pokladníky. Jméno přihlášeného pokladníka se tiskne na účtence. Transakce se zaznamenávají na účet pokladníka a zobrazují se v uzávěře pokladníků. V režimu stornování (R nebo T) má funkci skoku na předcházející položku. V režimu „X“ a „Z“ se používá na vyvolání správy pokladníků. V režimu „P“ se používá na programování pokladníků.
-   Tlačítko POSUV posouvá pásku účtenky bez tisku. Stlačením tlačítka se páska posune o cca 3 cm.
-   V režimu „R“ a „T“ je možné stlačením tlačítka ÚČTENKA zapínat nebo vypínat tisk účtenky. Vypnutí tisku je signalizováno znaky „Prn“.
-  Tlačítko NÁSOBIT se používá na násobení, když se účtuje víc kusů z stejné položky zboží. Používá se též na zobrazení času v režimu registrace. V režimu „X“ se tímto tlačítkem aktivuje podsvecení.
-  Tlačítko CENA umožňuje ruční zadání ceny položky zboží, která potlačí naprogramovanou cenu PLU nebo naprogramovanou cenu DPT pro jeden záznam. V režimu „P“ se používá na rychlé programování cen položek.
-  Tlačítko PLU (PRICE LOOK UP) dává možnost pomocí kódu položky vyvolat naprogramované údaje o ceně položky, názvu, skupině zboží, DPH a pod. Prodej zboží přes PLU.  
V režimu „X“ a „Z“ se používá na vyvolání správy PLU. V režimu „P“ se používá na programování položek.
-  Tlačítko REŽIM se používá na přepínání jednotlivých režimů pokladny. Touto klávesou se též vychází z Úspěšného režimu.
-   Po ukončení transakce je možné stlačením tlačítka DUPLIKÁT vytisknout znovu celou poslední účtenku. Účtenka je označena názvem „DUPLIKÁT“.
-  Tlačítko KREDIT se používá na ukončení prodeje v případě platby kreditní kartou. Během programování PLU je tlačítko přístupné na tisk etiket.
-    Tlačítko ŠEK se používá na ukončení transakce v případě placení šekem. V režimu „P“ se používá na vytištění naprogramovaných údajů.
-     Tyto dvě tlačítka se používají pro připočtení PROCENTUÁLNÍ PŘÍRÁŽKY nebo odčítání PROCENTUÁLNÍ SLEVY, pro dané zaúčtování nebo pro celou transakci podle naprogramovaných hodnot. Tlačítko procentuální přírážky    se v režimu „P“ používá na programování prodejních jednotek.
-  Tlačítko MEZISOUČET zobrazuje a podle nastavení čtvrtého systémového příznaku tiskne současnou hodnotu mezisoučtu.
-  Tlačítko CELKEM (HOTOVOST) se používá na ukončení prodeje, když se platí hotovostí. V režimu „X“ a „Z“ se používá na vyvolání denní (celkové) zprávy.
-  Přidržením tlačítka SHIFT a stlačením klávesy se dvěma funkcemi se vyvolá funkce z horní části klávesy.

## VOLITELNÁ PROGRAMOVATELNÁ KLÁVESNICE

Programovatelná klávesnice je volitelným příslušenstvím a obsahuje 10 plně programovatelných kláves. Standardně jsou klávesy naprogramované jako PLU1 - PLU10 a druhá úroveň (stisknuto tlačítko SHIFT) PLU11 - PLU20.

Každému klávesy lze naprogramovat až 16 scan kódů (viz. závěr kapitoly Programování pokladny), t. j. posloupnost vytlačování až 16 kláves. Tímto způsobem je např. možné prodát vytvořený balíček složený ze 4 položek a celkovou slevou jediným stiskem klávesy. Nebo pro urychlení prodeje, je možné naprogramovat klávesnici nejčastěji prodávanými položkami.

**Obrázek 2.5. - Programovatelná klávesnice (volitelné příslušenství) Euro-200T**

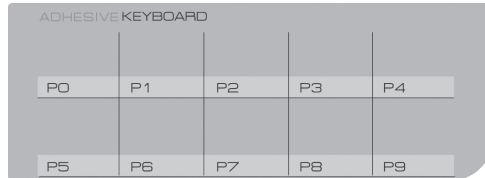

## POPIS DISPLEJŮ

### Popis displeje pro účtujícího

Displej pokladny Euro-200T pro účtujícího (pokladníka) je typu LCD, alfanumerický s barevným podsvícením. V prvním řádku je možná zobrazení až dvacet znaků. V druhém řádku je možná zobrazení 6 + 10 znaků. Označení alfanumerický znamená, že na displeji je možné zobrazit libovolné znaky (číslíce, písmena). Čtení zpráv z tohoto displeje je tedy velmi jednoduché a srozumitelné.

Displej pro účtujícího má standardně zabudované podsvícení.

**Obrázek 2.6 – Znakový LCD displej**

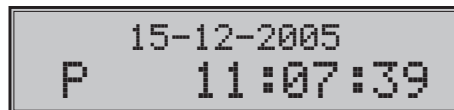

### Popis displeje pro zákazníka

Displej pokladny Euro-200T pro zákazníka je 10ti místný LCD displej. Má 10 velkých číselných segmentů a tři segmenty ve tvaru šipky. Tento displej můžeme rozdělit na numerickou (číselnou) část a část, kde jsou šipky. Numerická část displeje zobrazuje především číselné hodnoty (cenu) a textové řetězce. Pokladna využívá jen numerickou část na zobrazování číselných hodnot prodeje.





**Obrázek 2.7 – Rozdělení segmentového LCD displeje**





## Ovládaní podsvícení displejů

Displej pro účtujícího pokladen Euro-200T je standardně vybaven podsvícením. Podsvícení si můžete podle potřeby jednoduše zapínat, resp. vypínat.

**Postup při zapnutí/vypnutí podsvícení:**

1. Přepněte se do režimu X kombinací kláves  až  a tlačítka  (REŽIM).
2. Stisknutím tlačítka  (NÁSOBIT) se zapíná/vypíná podsvícení displejů.

## ZADÁNÍ REŽIMU POKLADNY

Kombinací numerické klávesy  až  a tlačítka  (REŽIM) je možné zvolit pracovní režim pokladny. Takovým přepínáním je umožněno pracovníkům používajícím registrační pokladnu pracovat v různých režimech (účtovat, programovat, dělat uzávěrky, atd.).

„R“ Registrační režim. Tento režim se používá pro všechny registrace a transakce. Při přepnutí do tohoto režimu se na displeji zobrazuje v prvním řádku aktuální den a datum do doby, než začnete účtovat.

Přepnutí režimu „R“:  

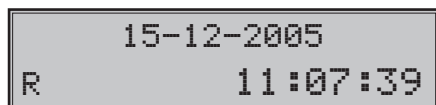

„X“ Režim „X“ se používá na vytištění všech druhů přehledů, které nenulují prodejní údaje pokladny.

Přepnutí režimu „X“:  

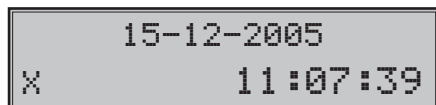

„Z“ Režim „Z“ se používá na vytištění všech druhů přehledů, které nulují prodejní údaje pokladny.

Přepnutí režimu „Z“:  

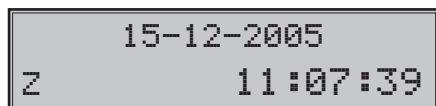

„P“ Režim „P“ se používá na programování všech hodnot a funkcí pokladny.

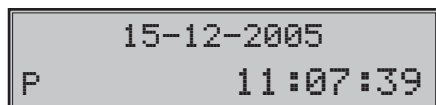

Přepnutí režimu „P“:  

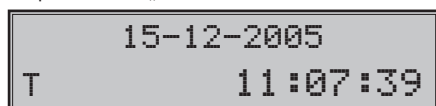

„T“ Režim tréninku má všechny funkce režimu „R“. V tomto režimu součty nejsou započítávané jako prodejní transakce do denních uzávěrek. Účtenky vytištěné v tomto režimu jsou označené textem „ZKOUŠKA“

Přepnutí režimu „T“:  



„ŠETRNÝ REŽIM“ Pokladna se přepne do „Šetrného režimu“ tehdy, když se v určeném časovém limitu (viz kap. Příznak 6, 5. číslice) na ní neprovádí žádná činnost. V „Šetrném režimu“ má pokladna nízkou spotřebu energie. Na displeji je zobrazený nápis „ŠETRNÝ REŽIM“. Všechny klávesy, mimo klávesu  (REŽIM) jsou v tomto módu nefunkční. Stlačením klávesy  (REŽIM) se šetrný režim zruší. Pokud je pokladna napájena z externího zdroje, do šetrného režimu se nepřepne.

ŠETRNÝ REŽIM

## ZAVEDENÍ PAPIROVÝCH PÁSEK DO TISKÁRNY

Pokladna Euro-200T používá dvě tepelné papírové pásky, kterých šířka je 28 mm. Levá páska (při pohledu na pokladnu zepředu, viz obrázek) slouží na tisk účtenky pro zákazníka a pravá na tisk kontrolní pásky - žurnálu.

Doporučujeme používat jen kvalitní kotoučky s návinem (průměrem) 55 mm. Pro správnou funkci pokladny je důležité se přesvědčit, zda je tisk na tepelných páskách dostatečně sýty. V případě problémů kontaktujte autorizovaného prodejce pokladen Euro-200T.

Obrázek 2.8 – Zavedení papírových pásek do tiskárny pokladny

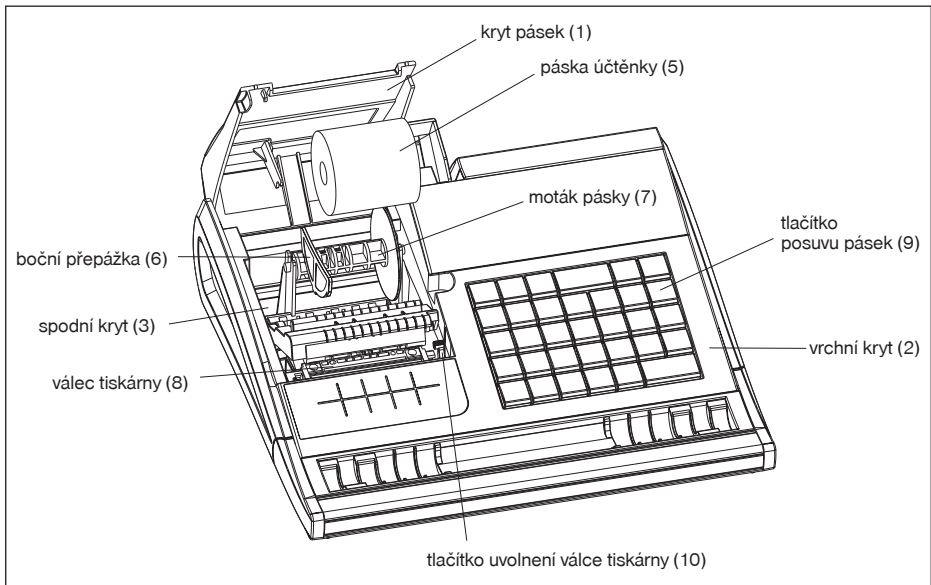

### Postup zavedení papírové pásky do pokladny Euro-200T (čísla zodpovídají obrázku 2.8):

Nadvíhnete kryt pásek (1). Vybete separátor pásek (4) s prázdným kotoučkem, vyberte ho a nasuňte nový kotouč pásky. Separátor s páskou vložte spátky do spodního krytu (3). Zatlačte tlačítko (10), kterým uvolníte válec tiskárny nazvednete jej a podržte konec pásky překlopený přes vrchní kryt (2) a zavřete kryt pásek (1). a přitlačte válec na původní místo (bude slyšet cvaknutí při zajištění válce). Zatlačte tlačítko posuvu pásky (9), aby ste se přesvědčili o správnosti posuvu pásky.

Obrázek 2.9 – Otevírání krytu pásek

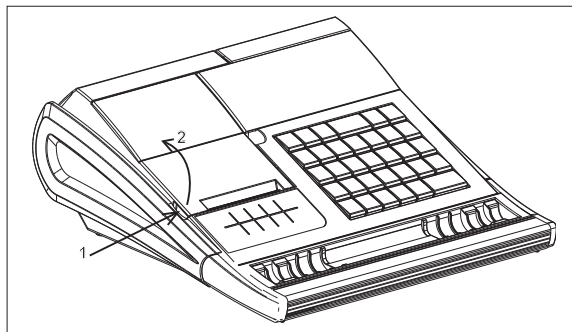

## Používání a skladování papírových pásek

Podmínky správného skladování termo pásek dodávaných firmou Elcom s. r. o., při nichž výrobce garantuje stálost tisku minimálně po dobu 5 let:

- teplota místnosti 18 až 25 °C,
- relativní vlhkost vzduchu max. 40 až 60 %,
- zabránění přístupu světla.

### Mezi vlivy limitující stálost tisku patří:

- delší působení teploty nad 40 °C,
- uložení ve vlhkém nebo mokřém prostředí,
- kontakt s měkkými materiály (skladování v PVC fóliích), s rozpouštědly, změkčovadly, lepidly, s uhlovým a samopřepisovacím papírem, přímé světlo.

Při lepení uzávěrek do knihy pokladny a tržeb nanášejte proto lepidlo jen na nepotíštěné konce papírových pásek, aby nedošlo k znehodnocení vytištěných údajů.

V případě nedodržení skladovacích podmínek nebo používání nekvalitních papírových pásek, firma Elcom neručí za kvalitu tisku a uchování údajů.

Když je na papírové páске zobrazen barevný pás označující konec pásky, vyměňte tuto papírovou pásku co nejdříve. Pozdní výměna pásky může poškodit tiskárnu, případně zkrátit její životnost.

## VYSOUVÁNÍ ZÁKAZNICKÉHO DISPLEJE

- otevřete kryt pásek (viz kapitola „Zavedení papírových pásek do tiskárny“, obr. 2.7),
- uchopte zákaznický displej palcem a prostředníkem v místech označených šipkou č. 1 a tahejte displej směrem nahoru,
- displej je v max. poloze fixován. Této polohy dosáhnete mírným překonáním odporu při vysouvání displeje, kdy budete slyšet zacvaknutí,
- s displejem je možné v této poloze otáčet v rozsahu 270°.

Obrázek 2.10 – Vysouvání displeje zákazníka

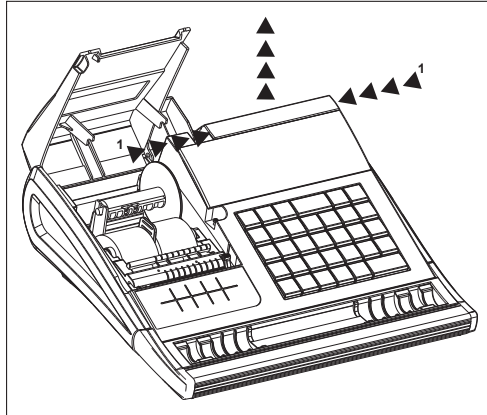

## UCHYCENÍ PŘIHRÁDKY NA MINCE K POKLADNĚ

Pro zjednodušení přenosu pokladny a jejího příslušenství je možné přihrádku na mince uchytit k spodní části pokladny prostřednictvím dvou gumiček dodávaných v balení s pokladnou. Způsob uchycení je naznačen na obrázku 2.11.

Obrázek 2.11 – Uchycení přihrádky na mince k pokladně

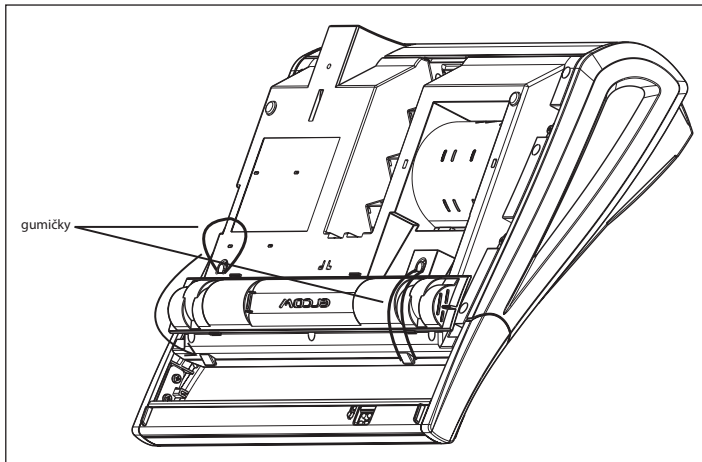





***PROGRAMOVÁNÍ  
POKLADNY***

## INICIALIZACE

Pokud pokladnu uvádíte poprvé do činnosti, je vhodné ji inicializovat. Inicializace registrační pokladny vymaže všechny naprogramované informace a pokladnu vrátí do základního nastavení. Zachovány zůstanou pouze grandtotály, pořadová čísla uzávěrek (Z1, Z2) a hodnota příznaku č. 1. Inicializaci pokladny je možné provést pouze po provedení denní (celkové) a měsíční (periodické) uzávěrky v režimu „Z“.

### Postup při inicializaci:

- 1) Zapněte pokladnu a stiskem kláves   REŽIM se přepnete do režimu „P“.

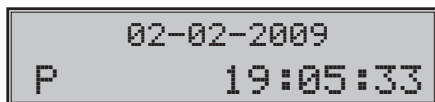

- 2) Stiskněte tlačítko  KREDIT. Na horním řádku displeje se zobrazí nápis „Mazání paměti“

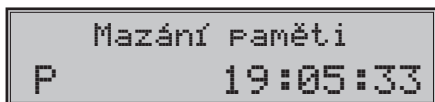

- 3) Pro potvrzení inicializace stiskněte tlačítko  MEZISOUČET. „Tiskárna vytiskne zprávu „Mazání paměti“ a pokladna začne inicializaci.“
- 4) Po skončení inicializace zadejte datum ve formátu (ddmmrr) a čas (HHMM).

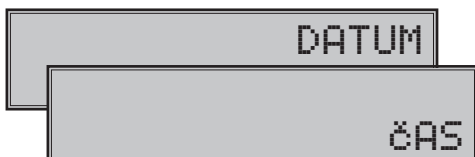

## DOPORUČENÝ POSTUP PŘI PROGRAMOVÁNÍ POKLADNY

Doporučená postupnost při programování jednotlivých oblastí činnosti pokladny doporučuje uživateli programovat v tomto pořadí: 1) systémové příznaky, 2) daňové hladiny, 3) logo účtenky, 4) pokladníci, 5) funkční texty, 6) skupiny zboží, 7) prodejné jednotky a nakonec 8) položky zboží.

## PROGRAMOVÁNÍ SYSTÉMOVÝCH PŘÍZNAKŮ

Předtím, než začnete pokladnu programovat, doporučujeme si část PROGRAMOVÁNÍ PŘÍZNAKŮ přečíst aspoň jednou celou!



### Poznámka:



*Když jsou na klávese dvě funkce, funkce v dolní části klávesy je vybraná přímým stlačením, při výběru horní funkce je potřeba před vlastním stlačením přidržet  (SHIFT).*

## Počáteční programování systémových příznaků



Systémové příznaky jsou údaje, které mají hlavní vliv na správnou funkčnost celé pokladny (počet desetinných míst, zaokrouhlování, datum, čas a pod.)

### Postup při programování systémových příznaků:



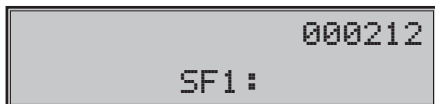

- 1) Pokladnu přepnete do režimu „P“:   Na displeji se objeví nápis „PROGRAMOVACÍ REZIM P“. Režim „P“ může nastavit jen pokladník, který má právo přístupu do programovacího režimu.

- 2) Stlačte tlačítko  (VKLAD)
- 3) Po zadání potřebných hodnot příznaku, stlačením tlačítka  (MEZISOUČET) uložíte zadanou hodnotou příznaku. Podobně pokračujete, dokud nenaprogramujete všechny potřebné příznaky.





- 4) Naprogramované nastavení příznaků si můžete vytisknout stlačením tlačítka  (ŠEK). Vytisknutí hodnoty konkrétního naprogramovaného příznaku je možné stlačením tlačítka  (EAN).
- 5) Programování ukončíte stlačením tlačítka  (CELKEM)

## Oprava systémových příznaků

- 1) Abyste mohli změnit nastavení kteréhokoliv ze systémových příznaků, přepnete pokladnu do režimu „P“: 
- 2) Zadejte číslo příznaku, jehož hodnotu chcete upravovat a stlačte tlačítko  (VKLAD)
- 3) Zadejte číslo příznaku, jehož hodnotu chcete upravovat a stlačte tlačítko  (MEZISOUČET).
- 4) Nové naprogramované nastavení příznaků si můžete vytisknout stlačením tlačítka  (ŠEK).
- 5) Programování ukončíte stlačením tlačítka  (CELKEM).

## Vytištění nastavení systémových příznaků

Když se nacházíte v programovacím režimu, stlačením tlačítka  (VKLAD) zvolíte programování příznaků a stlačením tlačítka  (ŠEK) vytisknete nastavení příznaků. Vytištění hodnoty konkrétního programovaného příznaku je možné stlačením tlačítka  (EAN).

## Příznak 1 - počet desetinných míst pro zobrazování cen a DPH, způsob zaokrouhlování

Tabulka 3.1 – Vysvětlivky k programování systémového příznaku č. 1

Čísl. CZK	Zákl. nastav.		Význam	Platné hodnoty
	Hlavní měna CZK	Hlavní měna EUR		
1	0	0	Způsob zaokrouhlování	0 – od 5 nahoru, 1 – nahoru, 2 – dolů, 3 – štvrtinové (do 0,24 dolů, od 0,25 do 0,74, na 0,5 a od 0,75 nahoru)
2	0	0	Způsob výpočtu daně	0 – DPH je součástí ceny, 1 – DPH je dopočítané k ceně.
3	0	2	Počet desetinných míst pro zaokrouhlování ceny nákupu	0 – 3
4	2	2	Počet desetinných míst, na které se má zaokrouhlovat daň	
5	1	2	Počet desetinných míst, na které se má zaokrouhlovat cena	
6	2	3	Počet desetinných míst pro zobrazování ceny a daně	

**Poznámka:**

Hodnotu 1. příznaku je možné měnit, pouze pokud GT1, GT2 a GT3 jsou nulové.

- k první číslici: čtvrtinové zaokrouhlování je zaokrouhlování na 50 halířů. T. j. od x.00 do x.24 se zaokrouhluje na x.00, od x.25 do x.74 se zaokrouhluje na x.50 a od x.75 do x.99 se zaokrouhluje na (x+1).00
- ke druhé číslici: pokud DPH je součástí ceny (přednastavená hodnota), ceny položek zboží a skupin zboží uvádíme s DPH, v opačném případě používáme ceny bez DPH a pokladna následně DPH připočte k dané ceně
- k třetí až šesté číslici: Počet míst pro zaokrouhlování musí být vždy menší, nanejvýš rovný počtu míst, na kterém se zobrazuje. Počet míst pro zaokrouhlování nákupu musí být menší, nanejvýš rovný počtu míst pro zaokrouhlování cen. Rozdíl počtu míst pro zaokrouhlování nákupu a cen může být maximálně 1.
- k šesté číslici: V závislosti na zapnuté, resp. vypnuté službě (job) 899 (kapitola: Servisní kódy pokladny, na konci manuálu), může být jednotková cena položky zobrazována na 3 desetinná místa bez ohledu na nastavení tohoto příznaku.

V závislosti na zapnuté, resp. vypnuté službě (job) 898 (kapitola: Servisní kódy pokladny, na konci manuálu), může být prodejní cena položky (jednotková cena \* množství) zobrazována na počet desetinných míst podle větší z hodnot 4., nebo 5. číslice 1. systémového příznaku a ne podle hodnoty 6. číslice 1. systémového příznaku.

**Příznak 2 - výpis daně, počet řádků loga, volné řádky**

**Tabulka 3.2 – Vysvětlivky k programování systémového příznaku č. 2**

Čísl.	Zákl. nastav.	Význam	Platné hodnoty
1	1	Tisk daňových údajů	0 - údaje o daních se netisknou na účtenku, 1 - údaje o daních se tisknou na účtenku
2	0	Formát zobrazování datumu	0 - den, měsíc, rok, 1 - měsíc, den, rok
3	3	Počet desetinných míst pro zadávání množství	0 - 3
4	3	Počet volných řádků mezi účtenkami	0 - 6
5	9	Počet řádků loga	0 - 9
6	0	Dvojnásobné použití násobení množství	0 - výpočet zlomkového množství 1 - výpočet dvakrát násobeného množství

**Příznak 3 - nulování čísla účtenky, číslo pokladny, číslo účtenky**

V české verzi je nulované číslo účtenky bez ohledu na 1. číslici vždy po denní uzávěrce.

**Tabulka 3.3 – Vysvětlivky k programování systémového příznaku č. 3**

Čísl.	Zákl. nastav.	Význam	Platné hodnoty
1	0	Nulování pořadového čísla účtenky	0 - po provedení denní uzávěrky
2-3	01	Číslo pokladny	0 - 99
4-7	0001	Číslo účtenky	0 - 9 999

**Příznak 4 - vynucené operace****Tabulka 3.4 – Vysvětlivky k programování systémového příznaku č. 4**

Čísl.	Zákl. nastav.	Význam	Platné hodnoty
1	1	Výpis hodnoty mezisoučtu na tiskárně po stlačení klávesy Mezisoučet	0 – ne, 1 – ano
2	0	Povinné stlačení klávesy Mezisoučet při ukončení prodeje	0 – nepovinné, 1 – povinné
3	0	Povinné zadávání čísla kreditní karty při placení na kredit	0 – nepovinné, 1 – povinné
4	0	Povinné zadávání placené hodnoty	0 – nepovinné, 1 – povinné

**Příznak 5a - komunikace s PC a platebním terminálem)****Tabulka 3.5 – Vysvětlivky k programování systémového příznaku č. 5a**

Čísl.	Zákl. nastav.	Význam	Platné hodnoty
1	5	Port pro komunikaci s PC	0 – není povolen, 1-4 – COM1--COM4 (RS-232), 5 - USB, 6 - RS-485 rozhraní na port COM2
2	1	Programování komunikační rychlosti pro PC	0 - 9600, 1 - 38400
3	0	Směr přenosu dat v režimu PC-ONLINE	0 - údaje o prodeji mohou být jen vysílány z PC, 1 - údaje o prodeji mohou být vysílány z PC i přijímány do PC
4	0	Port pro komunikaci s platebním terminálem	0 - není povolen, 1-4 - COM1-COM4 (RS-232)
5	3	Komunikační protokol pro platební terminál	3- Dionica

**Poznámka:**

Porty COM2 - RS-232, USB a COM2 - RS-485 jsou sdíleny. Komunikace RS-485 se uskutečňuje přes port COM2. V případě komunikace s PC prostřednictvím USB nebo RS-485 není možné použít současně port COM2 pro připojení jiného zařízení (váhy, snímače čárových kódů, platebního terminálu).

V případě komunikace s PC přes USB port je nutno před připojením pokladny k PC nainstalovat do počítače USB ovladač, který najdete na CD dodávaném s pokladnou, nebo si ho můžete stáhnout z [www.elcom.eu](http://www.elcom.eu).

**Příznak 5b - konfigurace snímače čárového kódu, váh a externího displeje)****Tabulka 3.6 – Vysvětlivky k programování systémového příznaku č. 5b**

Čísl.	Zákl. nastav.	Význam	Platné hodnoty
1	0	Port pro komunikaci pro snímač čárového kódu	0 - není povolen, 1-4 - COM1 - COM4 (RS-232)
2	3	Programování komunikační rychlosti pro snímač čárového kódu	0 - 1 200 Bd, 1 - 2 400 Bd, 2 - 4 800 Bd, 3 - 9 600 Bd, 4 - 19 200 Bd
3	0	Programování koncového znaku pro snímač čárového kódu	0 - CR LF, 1 - CR, 2 - LF
4	2	Port pro elektronické váhy	0 - není povolen, 1-4 - COM1-COM4 (RS-232)
5	0	Výběr komunikačního protokolu pro elektronické váhy	0 - CAS Morcan, MARTES T, 1 - euro váhy, MARTES T, 2 - Macca K, 3 - DIBAL, 4 - Motex R, 6 - Mettler Toledo, 7 - ACOM, 8 - CAS Morcan TP2
6	2	Port pro druhé elektronické váhy	0 - není povolen, 1-4 - COM1-COM4
7	0	Výběr komunikačního protokolu pro druhé elektronické váhy	0 - CAS Morcan, MARTES T, 1 - euro váhy, MARTES T, 2 - Macca K, 3 - DIBAL, 4 - Motex R, 6 - Mettler Toledo, 7 - ACOM, 8 - CAS Morcan TP2

**Poznámka:**

Porty COM2 - RS-232, USB a COM2 - RS-485 jsou sdílené. Komunikace RS-485 se provádí přes port COM2. V případě komunikace s PC pomocí USB nebo RS-485 není možné použít současně port COM2 pro připojení jiného zařízení (váhy, snímače čárových kódů, platebního terminálu). Pokud používáte pouze jedny elektronické váhy, musí být nastaveno jako váhy č. 1.

**Příznak 5c - nastavení parametrů externího převodníku RS-485**

Tabulka 3.7 – Vysvětlivky k programování systémového příznaku č. 5c

Čísl.	Zákl. nastav.	Význam	Platné hodnoty
1	0	Připojení manuálu ovládaného externího převodníku RS-485	0 - nie, 1 - áno
2	1	Aktivní úroveň signálu pro ovládání převodníku RS-485	0, 1
3 - 6	0000	Čas v desítkách $\mu\text{s}$ [ $\mu\text{s} \times 10$ ], který musí pokladna počkat před zahájením vysílání paketu.	0 - 2 000, t. j. 0 - 20 000 [ $\mu\text{s}$ ]

**Poznámka:**

Pro použití manuálně ovládaného externího převodníku RS-485 na portech COM1 a COM2 je nutno připojit výhradně převodník Elcom. Porty COM 3 a COM4 jsou bez tohoto omezení.

**Příznak 6 - nastavení módů tisku**

Tabulka 3.8 – Vysvětlivky k programování systémového příznaku č. 6

Čísl.	Zákl. nastav.	Význam	Platné hodnoty
1	0	Režim tisku (adaptér bez připojení )	0 – standardní
2	0	Režim tisku (adaptér připojen)	
3	1	Tisk grafického loga	0 – grafické logo není tištěné, 1 – grafické logo je tištěné
4	0	Velikost fontu tisku	0 – velký font
5	1	Šetrný režim	0 – šetrný režim je neaktivní, 1 – po 1 min., 2 – po 5 min., 3 – po 10 min., 4 – po 15 min.

**Poznámka:**

Grafické logo lze do pokladny naprogramovat prostřednictvím programového vybavení Euro2A.

**Příznak 7 - limit a hodnota procentuální přírážky**

Tabulka 3.9 – Vysvětlivky k programování systémového příznaku č. 7

Přesun z programování limitu (číslice vlevo) na programování hodnoty (číslice vpravo) se vykonává klávesou  (MEZISOUČET). Směrová šipka ukazuje na hodnotu, kterou programujete.

Čísl.	Zákl. nastav.	Význam	Platné hodnoty
1-2 (levá)	00	Limit pro ruční zadání přírážky během prodeje	00-99
3-6 (pravá)	0000	Naprogramovaná hodnota přírážky (pro naprogramování 10% zadejte 1 0 0 0)	0000-9999

**Příznak 8 - limit a hodnota procentuální slevy**

Tabulka 3.10 – Vysvětlivky k programování systémového příznaku č. 8

Přesun z programování limitu (číslice vlevo) na programování hodnoty (číslice vpravo) se vykonává klávesou  (MEZISOUČET). Směrová šipka ukazuje na hodnotu, kterou programujete.

Čísl.	Zákl. nastav.	Význam	Platné hodnoty
1-2 (levá)	00	Limit pro ruční zadání slevy během prodeje	00-99
3-6 (pravá)	0000	Naprogramovaná hodnota slevy 10% ako 1000)	0000-9999

### Příznak 9 - nastavení času

Tabulka 3.11 – Vysvětlivky k programování systémového příznaku č. 9

Čísl.	Zákl. nastav.	Význam	Platné hodnoty
1-2	12	Hodiny	00-23
3-4	00	Minúty	00-59

### Příznak 10 - nastavení datumu

Pokladna automaticky rozpoznává přestupné roky a přesný počet dní v jednotlivých měsících.



Tabulka 3.12 – Vysvětlivky k programování systémového příznaku č. 10

Čísl.	Zákl. nastav.	Význam	Platné hodnoty
1-2	01	Den	01-31
3-4	01	Měsíc	01-12
5-6	06	Rok	00-99 (2006 - 2099)



## PROGRAMOVÁNÍ ROZŠÍŘENÍCH PŘÍZNAKŮ

Rozšířené příznaky jsou údaje, které vám umožňují zvolit nastavení pro čárové kódy s rozšířenou částí, a další různá nastavení.

#### Postup při programování rozšířených příznaků:

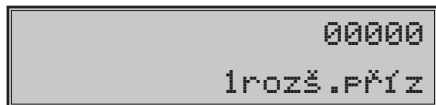
1. Přepněte pokladnu do „P“ režimu zadáním sekvence  (REŽIM). Na displeji se zobrazí nápis „PROGRAMOVACÍ REŽIM“.
2. Stiskněte tlačítko  (PERCENTUÁLNÍ SLEVA).



3. Po zadání potřebných hodnot příznaku, stisknutím tlačítka  (MEZISOUČET) uložíte zadanou hodnotu příznaku a pokladna je připravena na programování následujícího příznaku.
4. Naprogramované nastavení příznaků si můžete vytisknout stisknutím tlačítka  (ŠEK).
5. Programování ukončíte stisknutím tlačítka  (CELKEM).

## První příznak rozšířeních příznaků

**Tabulka 3.13 – Vysvětlivky k programování příznaku č. 1 rozšířeních příznaků**

Čísl.	Nast. hodnota	Význam	Platné hodnoty
1	0	Způsob vyhledávání PLU při načítání čárového kódu s délkou 18 číslic (i u programování PLU)	0 – vyhledává na základě celé délky kódu, 1 – jako volba 0, ale při neúspěchu považuje kód za EAN 13+5 a ignoruje rozšiřující část
2	0	Způsob vyhledávání PLU při načítání čárového kódu s délkou 15 číslic (i u programování PLU)	0 – vyhledává na základě celé délky kódu, 1 – jako volba 0, ale při neúspěchu považuje kód za EAN 13+2 a ignoruje rozšiřující část
3	0	Formát tisku a ukládání v PC žurnálu, dojde-li k načtení a správnému vyhledání čárového kódu s formátem 13+5	0 – netiskne a neukládá se nic, 1 – tiskne a ukládá se jen rozšiřující část, 2 – tiskne a ukládá se celý kód
4	0	Formát tisku a ukládání v PC žurnálu, dojde-li k načtení a správnému vyhledání čárového kódu s formátem 13+2	0 – netiskne, 1 – tiskne jen rozšiřující část, 2 – tiskne celý kód
5	0	Formát tisku a ukládání v PC žurnálu, dojde-li k načtení a správnému vyhledání čárového kódu s jinou délkou nebo bylo-li PLU načteno pomocí čísla PLU nebo bylo-li načteno PLU s délkou 15/18 a v databázi byl zjištěn stejný čárový kód o dané délce (nepokládá se tedy za EAN 13+2 respektive EAN 13+5)	0 – netiskne a neukládá se nic, 1 – tiskne celý 18-místní kód naprogramovaný pro dané PLU

## Druhý příznak rozšířeních příznaků.

**Tabulka 3. 14 - Vysvětlivky k programování příznaku č. 2 rozšířeních příznaků.**

Čísl.	Nast. hodnota	Význam	Platné hodnoty
1	0	Tisk čísla PLU u položky nákupu	0 – vypnuto, 1 – zapnuto
2	1	Tisk času na účtence	0 – vypnuto, 1 – zapnuto

## Třetí příznak rozšířeních příznaků.

**Tabulka 3. 15 - Vysvětlivky k programování příznaku č. 3 rozšířeních příznaků.**

Čísl.	Nast. hodnota	Význam	Platné hodnoty
1	0	Způsob vyhledávání PLU z vážených a cenových čárových kódů	0 - PLU je vyhledáváno na základě čísla PLU, 1 - PLU je vyhledáváno na základě EAN kódu

### **Poznámka:**

V případě hodnoty 1 je nutno pro naprogramování váženého (cenového) čárového kódu při programování dané položky zboží zadat nebo oskenovat vážený (cenový) čárový kód v celé jeho délce. Při vyhledávání se však bude brát do úvahy pouze prvních 6 číslic z celého EAN kódu.



## Vytištění nastavení rozšířených příznaků

Nacházíte-li se v programovacím režimu, stisknutím tlačítka **KR** (KREDIT) zvolíte programování rozšířených příznaků a stisknutím tlačítka **S** (ŠEK) vytisknete nastavení příznaků. Vytištění hodnoty konkrétního programovaného příznaku lze provést stisknutím tlačítka **\*** (ÚČTENKA).

Rozšířené příznaky	
1. rozšířený příznak	00000
2. rozšířený příznak	01
3. rozšířený příznak	0

## PROGRAMOVÁNÍ DAŇOVÝCH SAZEB

### Programování daňových sazeb

Pokladna umožňuje pracovat až se 6 úrovněmi daně z přidané hodnoty a nulovou sazbou. Sazba daně je programovatelná. Sedmá daňová hladina není programovatelná. Česká legislativa povoluje 3 sazby DPH: 0%, 9%, 19%.

#### Postup při programování:

- 1) Pokladnu přepnete do režimu „P“: **4** **REZIM**
- 2) Stlačte tlačítko **SHIFT** **RF** (REFUND). Na displeji se zobrazí číslo programované daňové hladiny a její sazba.

9.00%  
1 DAŇ : sazba

- 3) Zadejte sazbu daně bez desetinné čárky. První dvě číslice představují celou část sazby daně v procentech a poslední dvě číslice desetinnou část daňové sazby (pro DPH 9% to je 900). Když potřebujete zakázat (zneaktivnit) konkrétní daňovou hladinu, naprogramujte její sazbu 100.00% nebo vyšší.
- 4) Stlačte tlačítko **MS** (MEZISOUČET). Displej se nastaví na programování další sazby.

9.00%  
1 DAŇ : název

- 5) Napište název daně (max. 10 znaků) a stiskněte klávesu **MS** MEZISOUČET. Po stisknutí tlačítka můžete pokračovat dále v programování následujících daňových hladin.
- 6) Programování daní ukončíte stisknutím klávesy **CELKEM** CELKEM.

### Oprava naprogramovaných hodnot daně

- 1) Přepnete pokladnu do režimu P stisknutím **4** **REZIM** (REŽIM).
- 2) Zadejte číslo daňové hladiny a stiskněte tlačítko **SHIFT** **RF** (VRÁCENÍ).
- 3) Začněte programovat jako při programování daně (viz výše). Hodnoty daně je možné měnit pouze po provedení denní (celkové) a měsíční (periodické) uzávěrky.
- 4) Nové naprogramování daňové hladiny si vytisknete stisknutím klávesy **S** (ŠEK).
- 5) Opravy ukončíte stisknutím tlačítka **CELKEM** (CELKEM).







### Vytištění naprogramovaných hodnot daně

Naprogramované hodnoty si můžete ověřit jejich vytištěním po stisknutí klávesy **S** (ŠEK) v režimu programování daně. Pokud se nacházíte v jiném režimu programování, stiskněte klávesu **SHIFT** **RF** (VRÁCENÍ) a potom klávesu **S** (ŠEK). Vytištění sazby konkrétní daňové hladiny je možné stisknutím klávesy **EAN** (EAN).



## PROGRAMOVÁNÍ TEXTOVÉHO LOGA ÚČTENKY

Pokladna umožňuje vytisknout na začátku účtenky až 9 řádků loga firmy (např. „Potraviny pod kaštanem“, „Děkujeme Vám“ a pod.). Každý řádek umožňuje vytisknout 18 znaků normální šířky, nebo 9 znaků dvojnásobné šířky.



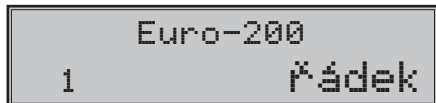



Počátečné programování loga:

- 1) Pokladnu přepnete do režimu „P“ stlačením  .
- 2) Stlačte tlačítko   (VÝBĚR).
- 3) Na displeji se zobrazí nejprve popis „1. řádek“, který znázorňuje, že se programuje 1. řádek loga a pak naprogramovaný text. Zadejte nové údaje pro celý řádek a stiskněte klávesu  (MEZISOUČET). Na displeji se nastaví následující řádek, který budete programovat. Pokud uděláte při programování textu chybu, klávesou  (SMAZAT) lze postupně opravit předcházející znaky.





- 4) Stisknutím klávesy  (MEZISOUČET) potvrdíte změnu v daném řádku textového loga účtenky a přejdete na následující řádek textového loga.
- 5) Programování textového loga ukončíte stisknutím klávesy  (CELKEM)

### Oprava řádků loga

- 1) Přepnete pokladnu do režimu „P“ stlačením  .
- 2) Zadejte číslo řádku, který chcete upravit a stlačte tlačítko   (VÝBĚR).
- 3) Pokračujte stejně jako při úvodním programování loga účtenky.
- 4) Naprogramované řádky loga si můžete vytisknout v režimu programování stlačením tlačítka  (ŠEK), hodnoty konkrétního programovaného řádku je možné stlačením tlačítka  (EAN).
- 5) Opravy řádku loga opustíte stlačením tlačítka  (CELKEM).

### Vytištění textového loga účtenky

Pokud si chcete vytisknout logo a zkontrolovat správnost vašeho naprogramování, stiskněte klávesu  (ŠEK). Vytištění hodnoty konkrétního programovaného řádku provedete stisknutím klávesy  (EAN).

## PROGRAMOVÁNÍ GRAFICKÉHO LOGA ÚČTENKY

Pokladna obsahuje grafické logo definované výrobcem pokladny. Vlastní grafické logo si můžete vytvořit podle parametrů definovaných níže. Přeprogramování grafického loga v pokladně je možné uskutečnit pomocí komunikačních softwarů (Euro2A, ECR.dll, Com2A.exe, Com32.dll), které jsou dostupné na stránce výrobce ([www.elcom.eu](http://www.elcom.eu)).

**Parametry grafického loga:**

- formát bmp
- bitová hloubka 1bit (černobíle, bez stupňů šedé)
- rozměry loga 160 x 180 bodů



## PROGRAMOVÁNÍ POKLADNÍKŮ

Pokladna umožňuje evidovat finanční operace pro šest nezávislých pokladníků. Programování pokladníků se skládá ze 3 programovatelných údajů:





1. Jméno pokladníka
2. Přístupové heslo
3. Přístupová práva

Pokladna umožňuje evidovat finanční operace pro šest nezávislých pokladníků. Programování hesla pokladníka umožňuje naprogramovat heslo pro každého pokladníka, pomocí kterého se bude daný pokladník přihlašovat k pokladně a tím využívat jednotlivé funkce pokladny. Po přihlášení konkrétního pokladníka bude na účtenkách vytištěno jméno tohoto pokladníka a všechny operace budou evidovány pod jeho jménem.

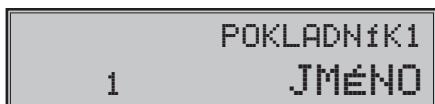
### Postup při programování:

- 1) Pokladnu přepněte do režimu „P“ stlačením  .
- 2) Stlačte tlačítko  (HESLO). Displej zobrazí v druhém řádku číslo aktuálního pokladníka a popis „JMÉNO“, co indikuje, že programujete jméno pokladníka. První řádek obsahuje samotné jméno pokladníka. Programování pokladníků můžete kdykoliv ukončit stisknutím klávesy  (CELKEM).



- 3) Programování jmen pokladníků je možné v rozsahu až 10 písmen. Zadejte jméno aktuálního pokladníka. Když uděláte při programování textu chybu, můžete ji smazat pomocí tlačítka  (SMAZAT). Detaily o psaní textů najdete v osobitní podkapitole na konci této kapitoly. Pro uložení změny a přechod na programování hesla pokladníka stisknete klávesu  (MEZISOUČET).
- 4) Programování jmen pokladníků můžete kdykoliv ukončit stlačením tlačítka  (MEZISOUČET). Pokladna zobrazí v druhém řádku číslo aktuálního pokladníka a popis o programování hesla („HESLO“). Stisknutím  (CELKEM) ukončíte celou proceduru programování (nedojde k následujícím krokům).

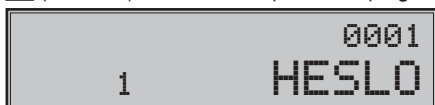

- 5) Zadejte heslo pro daného pokladníka. Heslo tvoří postupnost až čtyř číslic. Pokud při zadávání hesla uděláte chybu, můžete chybné číslice smazat stisknutím klávesy  (SMAZAT).
- 6) V režimu programování přístupových práv pokladníka pokladna zobrazí v druhém řádku na displeji číslo aktuálního pokladníka spolu s popisem o programování příznaků „PŘÍSTUP“. První řádek displeje zobrazuje aktuálně nastavené příznaky přístupu.











- 7) Zadejte přístupová práva pro daného pokladníka podle tabulky 3.21. Pokud při zadávání práv uděláte chybu, k původnímu nastavení se můžete vrátit stisknutím klávesy (SMAZAT).

**Pozor:** Pokladníkovi č. 1 není možné zakázat přístup do programovacího režimu „P“. Programování pokladníků můžete kdykoliv ukončit stisknutím klávesy  (CELKEM).









**Tabulka 3.16 – Nastavení příznaků přístupu pro pokladníků**

Čísl.	Význam	Platné hodnoty
1	Právo přístupu do režimu „X“	0 – ne, 1 – ano
2	Právo přístupu do režimu „Z“	
3	Právo přístupu do režimu „P“	
4	Právo přístupu do režimu „T“	

## Oprava pokladníků

- 1) Pokladnu přepněte do programovacího režimu „P“  .
- 2) Zadejte číslo pokladníka, kterého hodnoty chcete opravit a stlačte tlačítko    (HESLO).
- 3) Pokračujte v programování podobně jako při úvodním programování pokladníků
- 4) Záznam o naprogramování pokladníků můžete vytisknout stlačením   (ŠEK), právě editovaného pokladníka vytisknete tlačítkem  (EAN).
- 5) Opravy pokladníků opustíte stlačením tlačítka  (CELKEM).



## Vytištění naprogramovaných hodnot pokladníků

Když chcete zkontrolovat správnost naprogramování pokladníků, stlačte v tomto režimu tlačítko   (ŠEK). Když se nacházíte jen v režimu programování, stlačte nejprve tlačítko    (HESLO) a potom tlačítko   (ŠEK). Vytištění konkrétní programované hodnoty pokladníka je možné stlačením tlačítka  (EAN).



## PROGRAMOVÁNÍ FUNKČNÍCH TEXTŮ

Pokladna Euro-200T umožňuje naprogramovat názvy základních operací, které se vypisují na účtence. V následující tabulce jsou uvedena základní nastavení, které si můžete podle potřeby přizpůsobit.

Postup při programování funkčních textů:

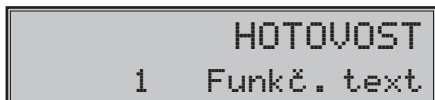
- 1) Pokladnu přepněte do programovacího režimu „P“  .
- 2) Stlačte tlačítko  (STORNO). Na displeji je v druhém řádku zobrazeno aktuální číslo textu a v prvním řádku konkrétní naprogramovaný text.



- 3) Zadejte text pro daný funkční text v rozsahu až 17 písmen. Když uděláte při programování textu chybu, tlačítkem  (SMAZAT), je možné postupně opravit předcházející znaky. Podrobnosti o psaní textů se nacházejí na konci této kapitoly.
- 4) Po zadání nového textu stlačte tlačítko  (MEZISOUČET), programování dalšího funkčního textu; pokračujte krokem 3). Programování funkčních textů můžete kdykoliv ukončit stlačením tlačítka  (CELKEM).

Tabulka 3.17 – Tabulka významů programovatelných funkčních textů

Text č.	Základné nastavení	Význam
1	HOTOVOST	Popis platby hotovostí
2	ŠEK	Popis platby šekem
3	KREDIT	Popis platby kreditní kartou
4	VYDAT	Popis hodnoty pro vrácení
5	REFUND	Popis operace Refund
6	STORNO	Popis operace Storno
7	VKLAD	Popis vkladu hotovosti
8	VÝBĚR	Popis výběru šeků/ hotov.
9	CELKEM	Popis celkové hodnoty nákupu
10	ČÍSLO DOKUMENTU	Popis textu při tisku referenčního čísla

## Oprava funkčních textů

- 1) Pokladnu přepněte do programovacího režimu „P“ stlačením .
- 2) Zadejte číslo textu, který chcete opravit a stlačte tlačítko (STORNO).
- 3) Pokračujte v programování podobně jako při úvodním programování textů.
- 4) Opravy funkčních textů opusťte stlačením tlačítka (CELKEM).

## Vytištění naprogramovaných textů

Když chcete zkontrolovat správnost naprogramování funkčních textů, stlačte v tomto režimu tlačítko (ŠEK). Když se nacházíte jen v režimu programování, stlačte nejprve tlačítko (STORNO) a potom tlačítko (ŠEK). Vytištění hodnoty konkrétního naprogramovaného textu je možné stlačením tlačítka (EAN).

## PROGRAMOVÁNÍ SKUPIN ZBOŽÍ

Pokladna Euro-200T má 30 skupin zboží (DPT). Každá skupina zboží má programovatelné 3 základní části:

- 1) Cena
- 2) Příznak skupiny zboží
- 3) Název - popis skupiny zboží

### Postup při programování:

- 1) Pokladnu přepněte do programovacího režimu „P“ stlačením .
- 2) Stlačte tlačítko skupiny zboží (DPT). Na displeji je v duhém řádku zobrazené aktuální číslo skupiny zboží a informace o programování ceny a v druhém řádku naprogramovaná cena skupiny zboží.
- 3) Zadejte cenu (maximálně 8 číslic včetně desetinných) a stlačte tlačítko (MEZISOUČET). Smazat nesprávně zadané čísla můžete pomocí klávesy (SMAZAT).



- 4) Stlačte tlačítko (MEZISOUČET) a pokračujte programováním příznaků aktuální skupiny zboží. Displej zobrazí číslo aktuální skupiny zboží, popis „DPT přízn.“ v druhém řádku a aktuální hodnoty příznaků pro danou skupinu zboží v prvním řádku. Stisknutím tlačítka (CELKEM) ukončíte programování skupin zboží (nedojde k následujícím krokům).
- 5) Zadejte příznaky pro aktuální skupinu zboží podle tabulky 3.18. Nesprávně zadané číslice můžete smazat pomocí klávesy (SMAZAT).



Tabulka 3.18 – Vysvětlivky k programování příznaků skupin zboží

Čísl.	Zákl. nastav.	Význam	Platné hodnoty
1	0	Přiřazení skupiny zboží k daňové hladině	0 – skupina bez daně, 1 – přiřazení skupiny k daňové hladině č. 1, 2 – k hladině č. 2, 3 – k hladině č. 3, 4 – k hladině č. 4, 5 – k hladině č. 5, 6 – k hladině č. 6,
2	0	Typ skupiny zboží 0 – normální skupina zboží,	1 – skupina pro prodej jediné položky
3	0	Záporná skupina zboží	0 – ne, 1 – ano

4	3	Možnost prodeje	0 – zakázaný prodej, 1 – zadávání ceny z klávesnice, 2 – zadávání naprogramované ceny, 3 – možnost zadání ceny z klávesnice nebo použití naprogramované ceny při prodeji
5	8	Maximální počet číslic, které mohou být zadané při účtování ceny v této skupině zboží (HALO) max. 8	0–8

- Stisknutím tlačítka **MS** (MEZISOUČET) přejdete k programování názvu skupiny zboží. Displej pokladny zobrazí v druhém řádku poradové číslo programované skupiny zboží a návesti „DPT název“; v prvním řádku se nachází aktuálně platný název skupiny. Stiskem **CELKEM** (CELKEM) ukončete programování skupin zboží úplně (nedojde k následujícím krokům).
- Zadejte text pro název skupiny zboží. Chybně vložené znaky můžete smazat pomocí tlačítka **C** (Smazat). Při psaní textů vám pomohou instrukce na konci této kapitoly.

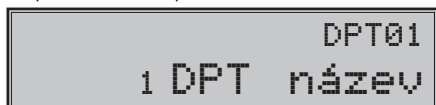

- Stisknutím tlačítka **MS** (MEZISOUČET) pokračujte programováním následující skupiny zboží; pokračujte znova krokem 3). Stisknutím tlačítka **CELKEM** (CELKEM) ukončete programování skupin zboží.

## Oprava nastavení skupin zboží

- Přepněte pokladnu do režimu programování „P“ stlačením **4** **REŽIM**.
- Zadejte číslo tovarové skupiny (1–30), kterou chcete upravit a stlačte tlačítko **DPT** (DPT).
- Pokračujte stejně jako při programování tovarových skupin.
- Opravy tovarových skupin opustíte stlačením tlačítka **CELKEM** (CELKEM).

## Vytištění nastavení skupin zboží

Naprogramované hodnoty si můžete ověřit jejich vytištěním po stlačení tlačítka **S%\*** (ŠEK) v režimu programování skupin zboží. Když se nacházíte v jiném režimu programování, stlačte přímé tlačítko některé skupiny zboží nebo číslo skupiny zboží a následně tlačítko Programování pokladny **DPT** (DPT). Potom stlačte tlačítko **S%\*** (ŠEK). Vytištění nastavení konkrétní skupiny zboží je možné stlačením tlačítka **EAN** (EAN).

## PROGRAMOVÁNÍ PRODEJNÍCH JEDNOTEK

Ke každému zboží (PLU) je možné přiřadit prodejní jednotku, která charakterizuje konkrétní zboží. Je možné naprogramovat osm prodejních jednotek v rozsahu maximálně 3 písmen. Postupujeme tak, jako při programování ostatních textů.

### Postup při programování prodejních jednotek:



- Pokladnu přepněte do režimu programování „P“ stlačením **4** **REŽIM**.
- Stlačte tlačítko **SHIFT S%\*** (PŘÍRÁŽKA). Na displeji se zobrazí v druhém řádku aktuální číslo prodejní jednotky a v prvním řádku konkrétní popis jednotky.







- Zadejte text pro prodejní jednotku, který může mít maximálně tři znaky. Nesprávně zadané znaky smazat pomocí **C** (SMAZAT). V následující tabulce jsou uvedeny základní nastavení, které si můžete podle potřeby přispůsobit.

Tabulka 3.19. – Seznam předprogramovaných prodejních jednotek





Jednotka, číslo	Popis	Jednotka, číslo	Popis
1		5	m
2	ks	6	m
3	kg	7	lah
4	l	8	bal

- 4) Stlačte tlačítko  (MEZISOUČET), pokračujte v programování další prodejní jednotky; budete pokračovat krokem 3). Stlačením  (CELKEM) ukončíte programování prodejních jednotek.

## Oprava prodejních jednotek

- 1) Pokladnu přepněte do režimu programování „P“ stlačením  .
- 2) Zadejte číslo prodejní jednotky, kterou chcete opravit a stlačte tlačítko   (PŘÍRÁŽKA).
- 3) Pokračujte v programování podobně jako při úvodním programování prodejních jednotek.
- 4) Programování ukončíte stisknutím .

## Vytištění naprogramovaných prodejních jednotek



Když chcete zkontrolovat správnost naprogramování prodejních jednotek, stlačte v tomto režimu tlačítko  (ŠEK). Když se nacházíte jen v režimu programování, stlačte nejprve tlačítko   (PŘÍRÁŽKA) a potom tlačítko  (ŠEK). Vytištění hodnoty konkrétní naprogramované jednotky je možné stlačením tlačítka  (EAN).

## PROGRAMOVÁNÍ POLOŽEK ZBOŽÍ - PLU

Na pokladně Euro-200T máte možnost naprogramovat až 2 400 nebo 10 000 (s přídatným paměťovým modulem) položek zboží. Při položce zboží se programuje 5 základních částí:

- 1) cena PLU
- 2) příznak 1
- 3) příznak 2
- 4) název - popis PLU
- 5) čárový kód PLU



### Postup při programování:

- 1) Přepněte pokladnu do programovacího režimu „P“ stisknutím  .
- 2) Pokud chcete programovat PLU s konkrétním číslem, zadejte ho a stiskněte klávesu  (PLU). Pokud číslo nezadáte, programování začne od prvního PLU. Displej zobrazí pořadové číslo programovaného PLU a návestí „PLU cena“.



- 3) Zadejte cenu pro programované PLU; maximálně osm čísel, včetně desetinných. Nesprávně zadaná čísla smažte klávesou  (SMAZAT).





- 4) Stisknutím  (MEZISOUČET) pokračujete programováním prvního příznaku PLU pro aktuální PLU. Displej zobrazí číslo aktuálního PLU a návestí „PLU příz.1“ ve druhém řádku a nyníjší hodnoty příznaku v prvním řádku. Stisknutím  (CELKEM) ukončíte programování PLU (nedojde k následujícím krokům).

- 5) Zadejte první skupinu příznaků PLU a orientujte se dle tabulky 3.20. Nesprávně zadané číslice korigujte klávesou  (SMAZAT). PLU v rozsahu 1001–1015 nesmí být přiřazeny k záporné skupině zboží. Nastavením položky zboží jako popisné je při prodeji vytištěn na tiskárně její název/popis, ale k této položce se nepřičítávají prodejní údaje (nezapočítává se počet prodaných kusů a prodejní cena).

**Tabulka 3.20 – Vysvětlivky k první skupině příznaků tovarových položek**

Čísl.	Zákl. nastavení	Význam	Platné hodnoty
1	0	Přiřazení položky zboží (PLU) k daňové hladině	0 – položka zboží bez daně, 1 – přiřazení položky zboží k daňové hladině č. 1, 2 – k hladině č. 2, 3 – k hladině č. 3, 4 – k hladině č. 4, 5 – k hladině č. 5, 6 – k hladině č. 6,
2–3	01	Přiřazení položky zboží ke skupině zboží	1–30
4	0	Popisná položka zboží	0 – ne, 1 – ano
5	0	Typ položky zboží	0 – normální položka zboží, 1 – prodej jediné položky
6	0	Možnost prodeje	0 – zakázaný prodej, 1 – zadávání ceny z klávesnice, 2 – zadávání naprogramované ceny, 3 – možnost zadání ceny a použití naprogramované ceny při prodeji



- 6) Stisknutím  (MEZISOUČET) pokračujte programováním druhého příznaku PLU pro aktuální PLU. Displej zobrazí číslo aktuální PLU a návštěví „PLU přízn.2“ ve druhém řádku a v prvním řádku zobrazí nyní nastavení druhého příznaku. Stisknutím  (CELKEM) ukončíte programování PLU (nedojde k následujícím krokům).



- 7) Zadejte druhou skupinu příznaků PLU a orientujte se dle tabulky 3.21. Nesprávně zadané číslice korigujte klávesou  (SMAZAT). K PLU č. 1001–1015 nelze připojit žádné PLU.





**Tabulka 3.21 – Vysvětlivky k druhé skupině příznaků tovarových položek**

Čísl.	Zákl. nastavení	Význam	Platné hodnoty
1–2	00	Připojení položky k prodeji aktuální položky (linkované PLU)	00 – žádná položka není připojena k prodeji, 01 – prodejem aktuální položky je prodaná položka č. 1001 02 až 15 – prodejem aktuální položky je prodaná položka 1002 - 1015
3	1	Přiřazení prodejní jednotky k položce zboží	1 – přiřazení první prodejní jednotky, 2–8 – přiřazení dalších prodejních jednotek
4	0	Výpis stavu zásob položek zboží na uzávěrce PLU	0 – ne, 1 – ano
5	1	Možnost prodeje, když je zásoba záporná	
6	1	Možnost prodeje zlomkového (necelého) množství položky zboží	
7	8	Maximální počet číslic, které mohou být zadané při účtování ceny v této skupině zboží (HALO)	0–8

- 8) Stisknutím klávesy  (MEZISOUČET) pokračujte programováním názvu PLU pro aktuální PLU. Displej zobrazí číslo aktuální PLU a popis „PLU název“ ve druhém řádku a v prvním řádku zobrazí nyní název PLU. Stisknutím  (CELKEM) ukončíte programování PLU (nedojde k následujícím krokům).







- 9) Zadejte název/popis PLU, maximálně 18 znaků (nebo 9 dvojitých znaků). Postup při zadávání textů je popsán na konci kapitoly. Nesprávně zadané znaky můžete smazat pomocí klávesy  (SMAZAT).
- 10) Stisknutím klávesy  (MEZISOUČET) pokračujte programováním čárového kódu pro aktuální PLU. Displej zobrazí ve druhém řádku pořadové číslo PLU a popis „PLU Č. kód“, v prvním řádku se nachází aktuálně platný čárový kód pro programované PLU. Stisknutím  (CELKEM) ukončíte programování PLU (nedojde k následujícím krokům).
- 11) Zadejte čárový kód daného PLU pomocí klávesnice nebo snímáním skenerem (skener musí být připojen a nakonfigurován). Nesprávně zadané číslice můžete smazat pomocí klávesy  (SMAZAT).

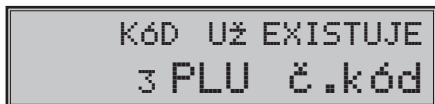

- 12) Stiskněte  (MEZISOUČET). Pokud jste zadali kód, který je v pokladně už přiřazen jinému PLU, pokladna vás na to upozorní zobrazením „KÓD UŽ EXISTUJE“ a též zobrazí PLU, kde se tento kód nachází.







- 13) Po zadání čárového kódu pokladna pokračuje programováním dalšího PLU; pokračujte krokem 3). Stisknutím klávesy  (CELKEM) ukončíte programování PLU. Po skončení programování pokladna uspořádá čárové kódy, což indikuje i nápisem na displeji. Vypnete-li pokladnu náhodou během třídění, po opětovném zapnutí pokladna ve třídění pokračuje.





### Rychlé programování cen PLU

Když potřebujete měnit jen ceny více položek, je to možné vykonáním následujícího postupu:



- 1) Pokladnu přepněte do režimu programování „P“ stlačením  .
- 2) Zadejte číslo PLU a stlačte tlačítko  (CENA). Na displeji je ve druhém řádku zobrazené aktuální číslo položky a informace o programování ceny a v prvním řádku naprogramovaná cena položky. Zadejte novou cenu (maximálně 8 číslic včetně dvou desetinných) a stlačte tlačítko  (MEZISOUČET).







- 3) Pokladna se nastaví na programování ceny následující položky. Když chcete naprogramovat cenu kterékoliv jiné položky, je to možné v části programování cen položek stlačením čísla PLU a stlačením tlačítka  (PLU). Programování cen položek můžete kdykoliv ukončit stlačením tlačítka  (CELKEM).

### Programování zásob PLU





Pokladna eviduje stav zásob pro každé zboží (PLU). Tento stav zásob je možné změnit přepsáním nové hodnoty, doplněním nebo odebráním zásoby. Když potřebujete měnit naprogramovaný stav zásob, vykonajte to podle následujícího postupu:

- 1) Pokladnu přepněte do režimu programování „P“ .
- 2) Zadejte číslo PLU a stlačte tlačítko  (VÁHY). Na displeji je v prvním řádku zobrazeno aktuální zásoba položky a v druhém řádku aktuální číslo položky a informace o programování zásob. Zadejte hodnotu zásoby (maximálně 9 číslic, z toho 3 desetinné) a podle typu změny zásoby stlačte tlačítko podle níže uvedeného postupu. Maximální hodnota zásoby může být 999 999,999. Při zadávání celých čísel stačí zadat celou část a stlačit klávesu .







- 3) Zadejte hodnotu zásob (maximálně 9 číslic, z toho tři desetinné) a stlačte:
  - tlačítko  (MEZISOUČET) aby ste přepsali nynější zásoby zadaným číslem,
  - tlačítko  (PŘÍRÁŽKA) aby ste přidali zadanou hodnotu k nynějším zásobám,
  - tlačítko  (SLEVA) aby ste odebrali zadanou hodnotu, odčítali od nynějších zásob. Stav zásob je automaticky upravován prodejem položek v registračním režimu.
- 4) Po stlačení tlačítka se systém nastaví na programování zásoby následující položky. Programování zásob položek můžete kdykoliv ukončit stlačením tlačítka  (CELKEM).

## Oprava nebo prohlížení naprogramovaných údajů PLU

- 1) Pokladnu přepněte do režimu programování „P“ stlačením .
- 2) Zadejte číslo PLU a stlačte tlačítko (PLU). Když má položka naprogramovaný čárový kód, můžete ho naskenovat přímo z obalu zboží, a tím se nastaví systém na programování položky s tímto čárovým kódem.
- 3) Začněte programovat jako při programování PLU.
- 4) Naprogramované prodejné jednotky můžete vytisknout stlačením  (ŠEK), právě editovanou jednotku vytisknete stlačením  (EAN).
- 5) Krok 2 můžete použít kdykoliv na přesun k jiné položce. Programování položek můžete kdykoliv ukončit stlačením tlačítka  (CELKEM).

## Vytištění nastavení PLU

Naprogramované hodnoty si můžete ověřit jejich vytištěním po stlačení tlačítka  (ŠEK) v režimu programování položek zboží - PLU. Když se nacházíte v jiném režimu programování, stlačte tlačítko  a potom tlačítko . Vytištěné budou jen ty položky, které byly naprogramované. Vytištění konkrétní naprogramované hodnoty PLU je možné stlačením tlačítka  (EAN).

## PROGRAMOVÁNÍ SNÍMAČE ČÁROVÝCH KÓDŮ

Parametry nastavení snímače čárového kódu:

- osm datových bitů,
- žádná kontrola parity (none),
- jeden stop bit a
- přenosová rychlost a zakončovací znak se řídí nastavením podle pátého systémového příznaku pokladny.

Když nebudete měnit na pokladně základní nastavení systémového příznaku č. 5, na snímačích čárového kódu typu Metrologic (MS 951, MS 6720, MS 7100, MS 860, MS 6130 a MS 9520) stačí naprogramovat základní nastavení.

- 1) Enter/Exit,
- 2) Recall Default,
- 3) Enter/Exit.

V případě použití klávesnicového skeneru je nutné ho naprogramovat následujícím způsobem:

- 1) Enter/Exit
- 2) Emulace pro PS/2
- 3) STX prefix
- 4) ETX sufix
- 5) Enter/Exit

Pro správné načítání čárových kódů typu EAN 13+2/13+5 je zapotřebí skener speciálně naprogramovat. Podrobnosti je nutno hledat v manuálu k danému typu skeneru.

Příklad:

Skener typu Metrologic chceme naprogramovat tak, aby správně načítal čárové kódy typu 13+2. Čárové kódy typu 13+2 se obvykle používají pro denníky a týdeníky, začínají číslicemi 977. Nejprve tedy naprogramujeme volbu „Enable Two Digit Supplements“. V tomto stavu však skener nemusí vždy zachytit dvoumístnou příponu. Je proto nutné naprogramovat i volbu „Enable 977 (2 Digit) Supplement Required“. Po tomto nastavení, pokud skener zjistí, že čárový kód začíná číslicemi 977, vždy načítá i dvoumístnou příponu. Pokud by tam přípona nebyla, takový čárový kód (začínající na 977) by se vůbec nenačítal!

Pro správné načítání kódů začínajících nulou je nutno naprogramovat skener pro zpracování těchto kódů (konverze z kódu UPC-A na EAN-13).

## PROGRAMOVÁNÍ EURO MĚNY

Před tím, než se začnete věnovat této kapitole, přečtete si kapitolu „Pojmy definující zavedení měny euro, resp. platby v cizí měně“. Pokladna Euro-200T je schopna pracovat s hlavní, cizí (vedlejší) a duální měnou podle etapy euro měny, v níž se nachází.

### Vytištění informací o aktuální euro etapě

Kdykoliv je možné zjistit, v které euro etapě se momentálně nacházíte, hodnotu konverzního a výměnného kurzu, zda je duální oběh a duální zobrazování zapnuto, nebo vypnuto.

**Postup:**

- 1) Přepněte pokladnu do režimu programování P stisknutím (REŽIM).
- 2) Stiskněte . Budou vytištěny informace o aktuální euro etapě.

Budou vytištěny informace o aktuální euro etapě.

### Etapa bez cizí (vedlejší) měny

Nová pokladna nebo pokladna po resetu provedeném servisním technikem je přednastavena pro práci v této etapě. Pokladna pracuje pouze s hlavní měnou CZK. V této fázi není možné provádět platby, vklady a výběry v žádné cizí měně.

### První etapa euro měny



Zpětný přechod do etapy bez cizí měny není možný bez vynulování pokladny. Je nutno přivolat servisního technika.

### Etapa před vyhlášením konverzního kurzu

Pokladna pracuje s hlavní měnou, kterou je česká koruna, a může pracovat i s cizí (vedlejší) měnou, kterou může být libovolná cizí měna, včetně měny euro.

**Postup přechodu:**

- 1) Přepněte pokladnu do režimu programování P stisknutím (REŽIM).
- 2) Zadejte kód .
- 3) Zadejte zkratku cizí měny (maximálně 3 znaky, např. USD nebo EUR) a stiskněte (MEZISOUČET).

- 4) Zadejte hodnotu výměnného kurzu měny ve tvaru „1USD = xx.xxxx CZK“. (pokud v předcházejícím kroku byla zadána měna „USD“). Stiskněte  (MEZISOUČET).
- 5) Zadejte příznak měny podle tabulky 3.22 a potvrďte stisknutím  (MEZISOUČET).



**Tabulka 3.22 - Příznaky cizí měny**

Čísl.	Význam	Platné hodnoty
1	Způsob zaokrouhlování	0-normální (od 5 nahodu), 1-nahoru, 2- dolu, 3-čtvтинove
2	Počet desetinných míst pro zobrazování hodnoty nákupu v dané cizí měně	0- 3
3	Počet desetinných míst pro zaokrouhlování hodnoty nákupu v dané cizí měně	0- 2

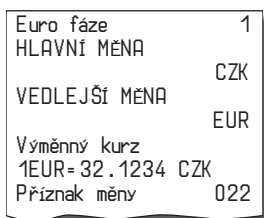
Po naprogramování všech hodnot je na displeji zobrazena zpráva o přechodu do první etapy euro měny. Informace o přechodu do první etapy s naprogramovanými hodnotami je vytištěna i na tiskárně.



V průběhu první etapy je možné měnit parametry, resp. kurz cizí měny následujícím způsobem:

- 1) Přepněte pokladnu do režimu „P“ (programovací) stisknutím  (REŽIM).
- 2) Stiskněte klávesu  (ZÁSUVKA).
- 3) Zadejte aktuální parametry, resp. kurz, a potvrďte stisknutím  (MEZISOUČET).





**Poznámka:**

Parametry cizí měny je možné měnit po provedení měsíční Z uzávěrky a výměnný kurz po provedení denní Z uzávěrky.

**Etapa duálního zobrazování**

Trvá od vyhlášení konverzního kurzu do začátku přechodu na euro. Pokladna pracuje s třemi měnami. Hlavní měnou je česká koruna, duální měnou je euro a cizí měnou je libovolná cizí měna (může být i euro). Duální měna slouží pouze pro informativní zobrazování cen nákupů pro potřeby duálního zobrazování přepočítáním pomocí konverzního kurzu.

**Postup přechodu:**

- 1) Přepněte pokladnu do režimu programování P stisknutím  (REŽIM).
- 2) Zadejte kód .
- 3) Zadejte hodnotu konverzního kurzu ve tvaru „1EUR = xx.xxxx CZK“ a potvrďte stisknutím klávesy  (MEZISOUČET).
- 4) Stisknutím klávesy  (MEZISOUČET) opětovně potvrďte zadaný konverzní kurz.

Konverzní kurz	
1EUR=31,1260 CZK	
Duální zobraz.	
Duální hot. oběh	vypnuto
	vypnuto

5) Zadáním kódu 

2	0	0	1	2	☒
OK	OK	OK	OK	OK	OK

 zapnete duální zobrazování.

Konverzní kurz	
1EUR=31,1260 CZK	
Duální zobraz.	zapnuto
Duální hot. oběh	vypnuto

### Poznámky:

- Duální zobrazování nesmí být ze zákona o zavedení měny euro zapnuto před vyhlášením konverzního kurzu a nesmí být vypnuto v době povinného duálního zobrazování.
- Opakované použití příkazu 

2	0	0	1	2	☒
OK	OK	OK	OK	OK	OK

 způsobí vypnutí / zapnutí duálního zobrazování.
- Před zahájením duálního hotovostního oběhu je po denní Z uzávěrce možné stisknutím klávesy 

☒
---

 (ZÁSUVKA) naprogramovat hodnotu výměnného kurzu mezi hlavní a cizí měnou ve tvaru „1USD = xx.xxxx CZK“, pokud je cizí měnou USD.

### Upozornění:

*Za správné zadání konverzního kurzu je zodpovědný subjekt provozující pokladnu, proto je nutno správné zadání kurzu precizně zkontrolovat.*

## Druhá etapa euro měny

Zpětný přechod do první etapy euro měny není možný bez vynulování pokladny. Je nutno přivolat servisního technika.

Přechodem do druhé etapy budou hodnoty GT1, GT2, GT3 automaticky přepočítány podle konverzního kurzu, následně doporučujeme vykonat informativní X denní uzávěrku.

## Etapa duálního oběhu - vstup do eurozóny

Je to etapa postupného stahování české koruny z oběhu. V této etapě platí povinnost duálního zobrazování cen. Pokladna pracuje s dvěma měnami. Hlavní měnou je euro. Duální a cizí měnou je česká koruna.

Při přechodu na duální hotovostní oběh je příznak hlavní měny (1. systémový) nastaven na standardní hodnotu 002223 (popis příznaku hlavní měny je v tabulce 3.1).

Nastavení systémového příznaku odpovídá a vyhovuje požadavkům zákona o zavedení měny euro a jiným souvisejícím zákonům a vyhláškám. Doporučujeme změnu těchto standardních nastavení konzultovat s odborníky.

### Požadavky zákonů a vyhlášek jsou zvláště:

- zaokrouhlování prodejních (výsledných) cen položek, daní a celkových cen nákupu má být prováděno na 2 desetinná místa, t. j. zaokrouhlení má být provedeno na 1 eurocent do 0,5 centu směrem dolů a od 0,5 centu včetně směrem nahoru.
- jednotkové ceny položek mají být ve fázi povinného duálního zobrazování po přechodu na euro zobrazovány na 3 desetinná místa, a to i v případě, že na třetím platném desetinném místě je 0.

### Postup přechodu:

- Přepnutí do režimu Z uzávěrek 

3	☒
OK	OK

 (REŽIM).
- Provedení všech Z uzávěrek, které pokladna umožňuje (viz uživatelský manuál sekce Uzávěrky).
- Přepněte pokladnu do režimu programování P stisknutím 

4	☒
OK	OK

 (REŽIM).

4) Zadejte kód     .

5) Potvrďte přechod na duální oběh stisknutím klávesy  (MEZISOUČET)

6) Zvolte počet desetinných míst pro zobrazování cen, daní a pro programování cen položek a skupin zboží (6. číslice 1. systémového příkazu) a potvrďte stisknutím klávesy  (MEZISOUČET) (možné hodnoty jsou 3, nebo 2). Standardně nastavená hodnota je 3. Doporučujeme změnu tohoto standardního nastavení konzultovat s odborníky. Provedením přechodu dojde k nastavení hlavní měny na měnu EUR, cizí měny na měnu CZK a k příslušné záměně jejich parametrů (počty desetinných míst, způsob zaokrouhlení). Duální měna bude nastavena na měnu CZK.

7) Přepočít cen položek z CZK na EUR.

Během přechodu nedojde ke změně cen položek (PLU, DPT), proto pro použití cen v měně euro bude nutno původní ceny ve české koruně přepočítat pomocí konverzního kurzu na ceny v euro podle pravidel definovaných v zákonu o zavedení měny euro!

### Poznámka:

Přepočít cen je možné uskutečnit i v PC a prostřednictvím komunikace s PC je možné nové ceny poslat do pokladny.

Po naprogramování všech hodnot je na displeji zobrazena zpráva o přechodu do druhé etapy euro měny. Informace o přechodu do druhé etapy s naprogramovanými hodnotami je vytištěna i na tiskárně.

Euro fáze	2
HLAVNÍ MĚNA	EUR
VEDLEJŠÍ MĚNA	CZK
Výměnný kurz	
1EUR = 31.1260 CZK	
Příznak měny	321
=====	
Konverzní kurz	
1EUR = 31.1260 CZK	
Duální zobraz.	zapnuto
Duální hot. oběh	zapnuto

### DŮLEŽITÁ UPOZORNĚNÍ:

- V případě nevyhovujícího nastavení 1. systémového příznaku (tabulka 3.1) je možné okamžitě po přechodu na duální hotovostní oběh, před nablokováním prvního nákupu, změnit hodnotu 6. číslice 1. systémového příznaku (Počet desetinných míst pro zobrazování cen, daní a pro programování cen položek a skupin zboží), ale pouze na hodnotu 2 nebo 3. T. j. pokud chci, aby ceny položek a skupin zboží byly v pokladně ukládány a zobrazovány na 2 desetinná místa, je nutno změnit tuto hodnotu na 2. Po nablokování prvního nákupu tato změna nebude možná bez vynulování pokladny, nutný servisní zásah. V případě potřeby změny i ostatních číslic 1. systémového příznaku (tabulka 3.1) je nutno před přechodem na duální hotovostní oběh uskutečnit vynulování pokladny servisním technikem. Po vynulování pokladny je nutno provést přechod na duální oběh a okamžitě po přechodu změnit hodnotu 1. systémového příznaku pokladny na požadované hodnoty. Účtovat je možné začít až po změně 1. systémového příznaku pokladny, v opačném případě změna příznaku nebude možná!
- Pokud bude změněna 6. číslice 1. systémového příznaku (Počet desetinných míst pro zobrazování cen, daní a pro programování cen položek a skupin zboží) z hodnoty:
  - 2 na 3 budou automaticky v pokladně přepočítány všechny ceny na tři desetinná místa, t. j. na třetí desetinné místo se přidá 0. (25,56 -> 25,560)

- 3 na 2 budou automaticky v pokladně přepočítány všechny ceny na dvě desetinná místa, t. j. třetí desetinné místo se odstraní. (25,567 -> 25,56) Tento přepočet může chvíli trvat.
- Při posílání ceníků ze skladového hospodářství, resp. jiného komunikačního programu, je nutno dbát na to, aby nastavený počet desetinných míst v pokladně byl totožný s nastavením v komunikačním SW.
- Po přechodu na duální hotovostní oběh je automaticky aktivována služba (job) 899 (kapitola: Servisní kódy pokladny, na konci manuálu), na základě čehož je jednotková cena položky zobrazována na 3 desetinná místa (zákonný požadavek) bez ohledu na nastavení 6. číslice v 1. systémovém příznaku. Pokud je 6. číslice v 1. systémovém příznaku nastavena na hodnotu 2 (t. j. ceny položek a skupin zboží jsou uloženy s dvěma desetinnými místy), na třetím desetinném místě je automaticky zobrazována 0. Tuto službu (job) je možné kdykoliv vypnout, resp. zapnout.
- Po přechodu na duální hotovostní oběh je také automaticky aktivována služba (job) 898 (kapitola: Servisní kódy pokladny, na konci manuálu), na základě čehož prodejní cena položky (jednotková cena \* množství) není zobrazována na základě 6. číslice v 1. systémovém příznaku (tabulka 3.1), ale na základě 4., nebo 5. číslice v 1. systémovém příznaku (tabulka 3.1) v závislosti na tom, která hodnota je větší. T. j. při standardním nastavení 1. systémového příznaku (tabulka 3.1) 002223, po aktivování služby (job) 898 je prodejní cena položky zobrazována na 2 desetinná místa. Tuto službu (job) je možné kdykoliv vypnout, resp. zapnout.

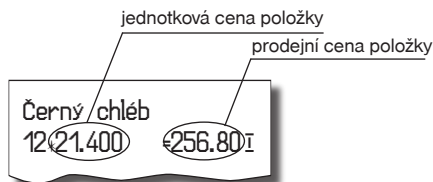

- V duálním hotovostním oběhu není možné měnit výměnný kurz! Výměnným kurzem se stává konverzní kurz.
- Konverzní kurz není možné změnit po vstupu do duálního hotovostního oběhu!
- V duálním hotovostním oběhu není možné platit jinou cizí měnou než měnou CZK. Je možné provádět platby pouze v EUR a CZK.

## Etapa povinného duálního zobrazování - ukončení duálního oběhu

### Postup přechodu:

1. Přepněte pokladnu do režimu programování P stisknutím (REŽIM).
2. Zadejte kód . Ukončí se duální hotovostní oběh. Během této operace bude pokladna vyžadovat potvrzení stisknutím klávesy (MEZISOUČET). V této etapě už nebude možné přijímat platby v cizí měně (CZK)

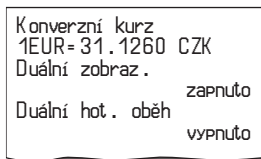

### Poznámka:

Pro umožnění platby v cizí měně po ukončení duálního hotovostního oběhu je nutno přejít do etapy s možností použití jiné cizí měny po ukončení duálního oběhu popsané v následující kapitole.

## Ukončení duálního zobrazování.

### Postup přechodu:

1. Přepněte pokladnu do režimu programování P stisknutím (REŽIM).
2. Zadáním postupnosti vypnout duální zobrazování.

```

Konverzní kurz
1EUR = 31.1260 CZK
Duální zobraz.           vypnuto
Duální hot. oběh         vypnuto
    
```

## Třetí etapa euro měny

Zpětný přechod do druhé etapy Euro měny není možný bez vynulování pokladny. Je nutno přivolat servisního technika.

### Etapa přechodu na měnu euro po ukončení duálního oběhu s možností použití jiné cizí měny

Po ukončení duálního hotovostního oběhu je možné v pokladně nastavit jinou cizí měnu, než je CZK. Pro použití jiné cizí měny není vyžadováno ukončení duálního zobrazování. Hlavní měnou je euro, duální měnou je česká koruna a cizí (vedlejší) měnou je libovolná cizí měna.

### Postup změny cizí měny:

- 1) Proveďte denní a měsíční Z uzávěrku
- 2) Přepněte pokladnu do režimu programování P stisknutím (REŽIM).
- 3) Zadejte kód .
- 4) Zadejte zkratku cizí měny (maximálně 3 znaky) a stiskněte (MEZISOUČET).
- 5) Zadejte hodnotu výměnného kurzu měny ve tvaru „1EUR = xx.xxxx USD“. (pokud v předcházejícím kroku byla zadána měna „USD“). Stiskněte (MEZISOUČET).
- 6) Zadejte příznaky měny podle tabulky 3.22 a potvrďte stisknutím (MEZISOUČET).

Po naprogramování všech hodnot je na displeji zobrazena zpráva o přechodu do třetí etapy euro měny. Informace o přechodu do třetí etapy s naprogramovanými hodnotami je vytištěna i na tiskárně.

```

Euro fáze           3
HLAVNÍ MĚNA        EUR
VEDLEJŠÍ MĚNA      USD
Výměnný kurz
1EUR = 1.45670 USD
Příznak měny       022
=====
Konverzní kurz
1EUR = 31.126 CZK
Duální zobraz.     zapnuto
Duální hot. oběh   vypnuto
    
```

### V průběhu třetí etapy je možné měnit parametry cizí měny následujícím způsobem:

- 1) Přepněte pokladnu do režimu programování P stisknutím (REŽIM).
- 2) Stiskněte klávesu (ZÁSUVKA).
- 3) Zadejte popis měny a stiskněte (MEZISOUČET).









- 4) Zadejte kurz k měně euro a stiskněte  (MEZISOUČET).  
 5) Zadejte příznaky měny podle tabulky 3.22 a potvrďte stisknutím  (MEZISOUČET).

**Poznámka:**



Parametry cizí měny je možné měnit po provedení měsíční „Z“ uzávěrky a výměnný kurz po provedení denní „Z“ uzávěrky.

**POPIS PROGRAMOVÁNÍ A PSANÍ TEXTŮ**

Při programování textů, které se vypisují na účtence a kontrolní pásce (logo, názvy položek, jména účtujících a pod.) se používají klávesy numerické části klávesnice. Na jednotlivých klávesách jsou v horní části umístěna čísla a v dolní části písmena abecedy a některé znaky.

V národních verzích jsou na klávesách zobrazeny všechny znaky, které obsahuje abeceda. Při programování velkých písmen abecedy musíte přidržet klávesu SHIFT a stlačit příslušné tlačítko. Například písmeno „a“ naprogramujete jedním stlačením klávesy , písmeno „F“ naprogramujete přidržením klávesy  a trojnásobným stlačením klávesy , písmeno „F“ pětinasobným stlačením klávesy , číslo „5“ čtyřnásobným stlačením klávesy , medzeru naprogramujete stlačením tlačítka .

Znaky, které nejsou zobrazeny na klávesách: „ “ ( $2 \times \text{00}$ ), „ ; “ ( $3 \times \text{00}$ ), „ < “ ( $4 \times \text{00}$ ), „ > “ ( $5 \times \text{00}$ ), „ = “ ( $6 \times \text{00}$ ), „ ? “ ( $7 \times \text{00}$ ) a „ \$ “ ( $8 \times \text{00}$ ).



Když chcete vytisknout znaky dvojité šířky, před stlačením příslušného tlačítka je třeba stlačit klávesu  . Na displeji je před takovým znakem zobrazená mezera. Když se v textovém řetězci vyskytují za sebou znaky, které se nacházejí na stejném tlačítku, při jejich programování stlačte příslušnou klávesu tolikrát, kolikrát je třeba, chvilku počkejte a pak stlačte klávesu opět. Když v textovém řetězci následují za sebou znaky, které přísluší různým tlačítkům, je možné tato tlačítka stlačit okamžitě po sobě (bez čekání). Když se při zadávání znaků zmýlíte, tlačítkem  postupně vymaže chybně zadané znaky a pokračujte v psaní.



**PROGRAMOVÁNÍ TLAČÍTEK PROGRAMOVATELNÉ KLÁVESNICE**

Programovatelná klávesnice je doplňkovou výbavou pokladnice. Ak tuto klávesnici nemáte, můžete přejít na další kapitolu.

Postup popisuje, jakým způsobem změníte nastavení programovatelného tlačítka klávesnice pokladny. Jednomu tlačítku můžete přiřadit postupnost funkcí (funkčních tlačítek; max.16), které budou generovány po zmáčknutí daného tlačítka.



Programování tlačítka začíná v programovacím režimu (mode), zmáčknutím zvolíte programovatelné tlačítko, kterého nastavení chcete změnit.

1. Na displeji se zobrazí číslo programovatelného tlačítka, informace o programování názvu „NÁZEV TLAČ“ a aktuální hodnota názvu tlačítka.
2. Zadáte nový název a zadání potvrdíte zmáčknutím tlačítka  (Mezisoučet) nebo pouze zmáčknutím tlačítka  (MEZISOUČET), bez zadání nové hodnoty, potvrdíte aktuální hodnotu názvu. V případě, že zmáčknete tlačítko  (CELKEM) programování tlačítka končí.
3. Jestliže jste změnili název tlačítka, pokladna zaktualizuje jeho nastavení a vytiskne na účtenku a žurnál informaci o programování názvu (číslo programovatelného tlačítka, název změněného parametru („Název tlačítka“ a novou hodnotu názvu).
4. Následně se na displeji zobrazí číslo programovatelného tlačítka, informace o programování funkce a její číslo „01.Funkce“, a textový popis nastavené hodnoty tlačítka.

5. Zmáčknutím tlačítka „Násobit“ zvolíte režim programování tlačítka. Na displeji se zobrazí výzva ke zmáčknutí tlačítka. Zmáčknutím funkčního tlačítka přiřadíte jeho funkci danému tlačítku. Tímto postupem se přiřadí postupně funkce danému tlačítku, nebo zmáčknutím programovatelného tlačítka potvrdíte přiřazení funkcí programovanému tlačítku. Pokladna zaktualizuje nastavení tlačítka a vytiskne na účtenku a žurnál informaci o jeho změně (číslo programovatelného tlačítka a typ záznamu „01.Tlačítko“, informaci o programování funkce a její číslo „01.Funkce“, a naprogramovanou funkci). Programování pak pokračuje programováním následujícího tlačítka, nebo programováním prvního tlačítka, pokud bylo programované poslední tlačítko.
6. Jestliže jste nevolili režim programování tlačítka, zmáčknutím tlačítka  (MEZISOUČET) potvrdíte aktuální nastavení a programování pokračuje v kroku 4. zobrazením další funkce daného tlačítka. Jestliže byla zobrazena poslední (naprogramovaná) funkce, zobrazí se záznam následujícího tlačítka nebo prvního tlačítka (pokud bylo programované poslední tlačítko) a programování pokračuje v bodě 1.
7. Zmáčknutím tlačítka  (CELKEM) programování končí.

### Vymazání funkce tlačítka

Vymazání funkce tlačítka se provede jestliže v bodě 4. - programování funkcí tlačítka zmáčknete tlačítko  (SMAZAT).

Na displeji se zobrazí upozornění, že se chystáte vymazat nastavení funkce tlačítka a očekává se potvrzení, nebo zamítnutí operace. Zmáčknutím tlačítka  (SMAZAT) potvrdíte vymazání funkce tlačítka, nebo zmáčknutím tlačítka  (MEZISOUČET) vymazání funkce tlačítka zamítne. V tom případě se pokračuje v místě, ve kterém bylo programování přerušeno. Pokud se potvrdilo vymazání, pokladna vymaže obsah funkce tlačítka a vytiskne na účtenku a žurnál informaci o jeho změně (číslo programovatelného tlačítka a typ záznamu) „02. Tlačítko“, informaci o programování funkce a její číslo „01.Funkce“ a textový popis vymazání hodnoty funkce tlačítka „vymazáno“. Pokračuje se v místě, ve kterém bylo programování přerušeno.

### Tisk názvu programovatelného tlačítka

Název programovatelného tlačítka se vytiskne jestliže se v bodě 1. - programování názvu tlačítka zmáčknete tlačítko  (EAN).

Na účtenku a žurnál se vytiskne číslo programovatelného tlačítka a typ záznamu „01.Tlačítko“, název parametru „Název tlačítka“ a aktuální hodnota názvu.

### Tisk funkce tlačítka

Funkce programovatelného tlačítka se vytiskne jestliže v bodě 4. - programování funkcí tlačítka zmáčknete tlačítko  (EAN).

Na účtenku a žurnál se vytiskne číslo programovatelného tlačítka a typ záznamu „01.Tlačítko“, informace o programování funkce a její číslo „01.Funkce“, a textový popis aktuální hodnoty funkce tlačítka.

### Tisk nastavení všech tlačítek

Nastavení všech tlačítek programovatelného tlačítka se vytisknou jestliže v bodě 1. - programování názvu tlačítka, nebo v bodě 4. - programování funkcí tlačítka zmáčknete tlačítko  (ŠEK).

Na displeji se zobrazí a na účtenku a žurnál se vytiskne informace o tisku programovatelných tlačítek „Prog. klávesnice“ a pro každé naprogramované tlačítko se vytiskne:

- číslo programovatelného tlačítka a typ záznamu „01.Tlačítko“
- název parametru „Název tlačítka“ a název tlačítka
- a pro každou naprogramovanou funkci tlačítka vytiskne číslo funkce a název parametru „1.Funkce“, a textový popis aktuální hodnoty funkce tlačítka a programování tlačítek končí.

***OBSLUHA POKLADNY  
V REGISTRAČNÍM REŽIMU***

V následujících kapitolách jsou popsány funkce pokladny, které můžete využívat v registračním režimu. V tomto režimu si pokladna uchovává všechny finanční operace. Všechny níže popsané funkce si můžete nejprve vyzkoušet v tréninkovém režimu bez uchovávání finančních údajů v pokladně.

Vzorové účtenky v této kapitole byly vytvořeny ve fázi s hlavní měnou CZK, po přechodu na euro, t. j. hlavní měna bude EUR, formát účtenek zůstane nezměněn s tím rozdílem, že při výsledné sumě se změní popis měny CZK na EUR. Taktéž popisy základních způsobů účtování zůstanou nezměněny, případné odlišnosti jsou popsány v kapitole Účtování s euro měnou.

## **DOPORUČENÝ POSTUP PRO MANAŽERA NA ZAČÁTKU DNE**

- 1) Zkontrolujte, jestli je dostatek papírové pásky v tiskárně pro denní prodej. Když je to potřebné, vložte nový kotouček papíru.
- 2) Vytisknete „X“ uzávěrku a přesvědčíte se, jestli:
  - a) datum a čas jsou nastaveny správně,
  - b) byla udělaná denní uzávěrka.
- 3) Přesvědčíte se, zda je v zásuvce dostatek drobných peněz.
- 4) Vložení hotovosti do zásuvky zaznamenejte pomocí zadání číselné hodnoty vkladu a tlačítka  (VKLAD).



## **STAVY A FUNKCE, KTERÉ JE NUTNO ZNÁT PŘED ZAČÁTKEM ÚČTOVÁNÍ**

Když jsou na klávese dvě funkce, funkce v dolní části klávesy je vybrána přímým stlačením, při výběru horní funkce je třeba před vlastním stlačením přidržet klávesu (Shift).



### **Upozornění na chybu - tlačítko (SMAZAT)**

Při chybném použití funkčního tlačítka nebo při překročení rozsahu účtování se ozve výstražný tón a na displeji se zobrazí popis chyby. Chybu a výstražný tón odstraníte stlačením tlačítka  (SMAZAT). Potom zadejte správné údaje.



### **Přihlášení pokladníka - tlačítko HESLO**

Pokladna umožňuje naprogramovat až šest tajných identifikačních čísel (hesel) pokladníků. Hesla pokladníků a též i jména pokladníků se naprogramují v programovacím režimu. Když chcete využít funkci identifikace pokladníka, zadejte číselné heslo a stlačte tlačítko  (HESLO). Když žádáte dodatečné utajení, stlačte tlačítko  před zadáním čísla. Na displeji se zobrazí „HESLO“. Zadávané tajné číslo se na displeji nezobrazí. Když jste zadali nesprávné číslo (heslo), pokladna zobrazí chybovou zprávu a zapne výstražný tón a systém se neodblokuje. Zadejte správné číslo (heslo), stlačte tlačítko a systém se odblokuje. Tato funkce umožňuje používat pokladnu jen pověřeným osobám. Když je v paměti naprogramované jméno pokladníka, po jeho přihlášení se jeho jméno vytiskne vždy v záhlaví účtenky.

### **Odhlášení pokladníka - tlačítko HESLO**



Aby byla pokladna vždy chráněná před nepovoleným používáním, je třeba, aby na konci účtování stlačil pokladník tlačítko . Na displeji pokladny se zobrazí „HESLO“ a až do zadání správného hesla a stlačení tlačítka  není možné vykonávat žádné účtování, nedá se otevřít peněžní zásuvka. Tuto funkci použijeme např. při střídání pokladníků nebo při opuštění pokladny.

## Tlačítka pro určení platby HOTOVOST, ŠEK a KREDIT

Všechny obchodní transakce jsou ukončeny stlačením některého z tlačítek pro určení platby. Podle způsobu zaplacení účtu (v hotovosti, kreditní kartou, šekem a pod.) transakci ukončíme stlačením jednoho z tlačítek  (HOTOVOST),  (KREDIT) a  (ŠEK).

Před samotným stisknutím tlačítka pro určení platby je možné zadat hodnotu, kterou chce zákazník zaplatit danyou platbou. Pokud je zadána hodnota menší než požadovaná částka, pokladna vyzve k doplacení dlužné sumy (možnost kombinovat jednotlivé platby), v opačném případě pokladna zobrazí částku, kterou je nutno vydat.

Pokud se jako první platba uskuteční platba kreditní kartou, potom se tato platba ani hodnota účtenky k zaplacení nezaokrouhlí (podle nastavení pro zaokrouhlování nákupu, 1. systémový příznak) v případě, že doplatek/výdaj lze vyplatit nominálními hodnotami hotovostního platidla (bankovkami, mincemi). V jiném případě (tedy pokud neplatí uvedené pravidlo nebo pokud se jako první platba použije hotovost, nebo šek) dochází k zaokrouhlení také hodnoty účtenky ale i všech plateb.







Příklad: Pokud chcete ukončit nákup platbou kreditní kartou, stiskněte tlačítko  (KREDIT), následně se na displeji zobrazí mezisoučet pro platbu kreditní kartou (nezaokrouhlený), opětovným stisknutím tlačítka  (KREDIT) se ukončí nákup a celá (nezaokrouhlená) suma bude zaplacena kreditní kartou přes platební terminál.



### Poznámka:

Mezisoučet se průběžně zobrazuje zaokrouhleně (podle nastavení pro zaokrouhlování nákupu, 1. systémový příznak).

## VZOR ZÁKLADNÍCH POSTUPŮ PŘI ÚČTOVÁNÍ

- 1) Pokladnu přepněte do registračního režimu „R“ :   .
- 2) Když je třeba, přihlašte se heslem.
- 3) Zadejte kód prodávané položky.
- 4) Stlačte tlačítko c (PLU).
- 5) Opakujte bod č. 3 a 4 pro každou položku.
- 6) Stlačte tlačítko  (MEZISOUČET). Na displeji se zobrazí celková hodnota prodeje s daní.
- 7) Oznamte částku zákazníkovi.
- 8) Zadejte částku, kterou vám zákazník dal a stlačte odpovídající tlačítko platby:  (HOTOVOST),  (ŠEK) nebo  (KREDIT).
- 9) Peněžní zásuvka se otevře, na displeji se zobrazí částka, kterou máte zákazníkovi vrátit.
- 10) Odrhnete účtenku a podejte ji zákazníkovi současně s vydávanými penězi.

### Obrázek 4.1 – Vzorová účtenka nákupu:

1 - hlavička (logo) účtenky, 2 - den, 3 - čas, 4 - číslo pokladny a číslo účtenky, 5 - jméno pokladníka, 6 - název položky, 7 - přiřazená daňová hladina, 8 - prodané množství a jednotková cena, 9 - prodejní cena položky

1	POTRAVINY ABC Přev: Hlavní 67, 030 01 Přerov		
	ICO: 1222345 Ic DPH: C220200123 DKP: 7242020012345		
	Děkujeme za návštěvu N A S H L E D A N O U		
2	Pátek	16-02-2009	
4	01.0002	14: 41: 25	3
5	POKLADNÍK1		
6	Černý chléb	1,27.00	-27.00   7
	Pražená káva	1,33.00	-33.00   9
8	Ovocný čaj	1,24.20	-24.20
	MEZISOUČET	84.20	
	ZAOKROUHL.	-0.20	
	ZDAN. DPH 19.00%	84.20	
	NET DPH 19.00%	70.60	
	DPH 19.00%	13.40	
	NETTO SPOLU	70.60	
	DAŇ SPOLU	13.40	
	CELKEM CZK	84.00	
	*****		
	HOTOVOST CZK	84.00	

## ÚČTOVÁNÍ POMOCÍ SKUPIN ZBOŽÍ (ODDĚLENÍ)

Abychom měli lepší přehled o tržbách za jednotlivé druhy zboží, můžeme zboží rozdělit do skupin zboží. Pod pojmem skupina zboží rozumíme skupinu zboží podle druhu (mléčné výrobky, pečivo, alkohol a pod.), nebo podle daňové úrovně (DPH 9%, DPH 19% a pod.). Pokladna Euro-200T umožňuje používat 30 skupin zboží.

Registraci zboží ukončujeme tlačítkem skupiny zboží  $\left[ \begin{smallmatrix} \text{DPT 6} \\ \text{DPT 1} \end{smallmatrix} \right]$  –  $\left[ \begin{smallmatrix} \text{DPT 10} \\ \text{DPT 5} \end{smallmatrix} \right]$ . Po stlačení tlačítka skupiny zboží se tato registrace připočítá k prodeji v této skupině zboží. Skupiny zboží jsou naprogramované tak, aby po stlačení tlačítka skupiny zboží byla k hodnotě zboží přiřazena správná daňová skupina, maximální účtovatelná částka, předprogramovaná cena a další parametry. Hodnoty prodeje se uchovávají v paměti pokladny a jsou podkladem pro uzavěrku pokladny po skupinách zboží.

Při účtování se používají numerická tlačítka  $\left[ \begin{smallmatrix} 0 \\ \text{Kč} \end{smallmatrix} \right]$  –  $\left[ \begin{smallmatrix} 9 \\ \text{Kč} \end{smallmatrix} \right]$  a tlačítka skupin zboží  $\left[ \begin{smallmatrix} \text{DPT 6} \\ \text{DPT 1} \end{smallmatrix} \right]$  –  $\left[ \begin{smallmatrix} \text{DPT 10} \\ \text{DPT 5} \end{smallmatrix} \right]$  (viz. obrázek klávesnice). Účtovat pomocí skupin zboží můžete zadáním čísla skupiny zboží a stlačením klávesy  $\left[ \text{DPT} \right]$  (např.  $\left[ \begin{smallmatrix} 5 \\ \text{DPT} \end{smallmatrix} \right]$ ,  $\left[ \begin{smallmatrix} 1 \\ \text{DPT} \end{smallmatrix} \right]$ ,  $\left[ \begin{smallmatrix} 5 \\ \text{DPT} \end{smallmatrix} \right]$ ...). Tímto způsobem naučujeme libovolnou skupinu zboží. Skupiny zboží 1 až 5 můžete naučovat i stlačením přímého tlačítka skupiny zboží  $\left[ \begin{smallmatrix} \text{DPT 6} \\ \text{DPT 1} \end{smallmatrix} \right]$  –  $\left[ \begin{smallmatrix} \text{DPT 10} \\ \text{DPT 5} \end{smallmatrix} \right]$ .

### Základní účtování pomocí skupin

Pokladna může být naprogramovaná tak, že pro účtování pomocí skupin zboží je možné použít cenu naprogramovanou nebo zadanou z klávesnice. Když je možné použít oba způsoby, pokladna upřednostňuje cenu zadanou z klávesnice.

### Účtování pomocí skupin s možností zadání ceny zboží

- pomocí klávesy DPT  $\left[ \text{DPT} \right]$  (DPT)

Krok č.	Stlačit
1.	$\left[ \begin{smallmatrix} 2 \\ \text{Kč} \end{smallmatrix} \right]$ $\left[ \begin{smallmatrix} 7 \\ \text{Kč} \end{smallmatrix} \right]$ $\left[ \begin{smallmatrix} 0 \\ \text{Kč} \end{smallmatrix} \right]$ $\left[ \begin{smallmatrix} 0 \\ \text{Kč} \end{smallmatrix} \right]$ CENA $\left[ \begin{smallmatrix} 7 \\ \text{Kč} \end{smallmatrix} \right]$ DPT
2.	$\left[ \begin{smallmatrix} 3 \\ \text{Kč} \end{smallmatrix} \right]$ $\left[ \begin{smallmatrix} 1 \\ \text{Kč} \end{smallmatrix} \right]$ $\left[ \begin{smallmatrix} 2 \\ \text{Kč} \end{smallmatrix} \right]$ $\left[ \begin{smallmatrix} 0 \\ \text{Kč} \end{smallmatrix} \right]$ CENA $\left[ \begin{smallmatrix} 1 \\ \text{Kč} \end{smallmatrix} \right]$ $\left[ \begin{smallmatrix} 0 \\ \text{Kč} \end{smallmatrix} \right]$ DPT
3.	$\left[ \begin{smallmatrix} \text{MS} \\ \text{MEMORIE} \end{smallmatrix} \right]$
4.	$\left[ \begin{smallmatrix} \text{CELKEM} \\ \text{MEMORIE} \end{smallmatrix} \right]$



DPT07	1:27.00	=27.00 I
DPT10	1:31.20	=31.20 I
MEZISOUČET		58.20
-----		
ZÁKROUHL.		-0.20
ZDAN. DPH 19.00%	58.00	I
NETTO DPH 19.00%	48.70	I
DPH 19.00%	9.30	I
NETTO SPOLU	48.70	
DAŇ SPOLU	9.30	
CELKEM CZK	58.00	
-----		
HOTOVOST CZK		58.00

- pomocí přímých kláves skupin zboží  $\left[ \begin{smallmatrix} \text{DPT 6} \\ \text{DPT 1} \end{smallmatrix} \right]$  –  $\left[ \begin{smallmatrix} \text{DPT 10} \\ \text{DPT 5} \end{smallmatrix} \right]$

Krok č.	Stlačit
1.	$\left[ \begin{smallmatrix} 2 \\ \text{Kč} \end{smallmatrix} \right]$ $\left[ \begin{smallmatrix} 7 \\ \text{Kč} \end{smallmatrix} \right]$ $\left[ \begin{smallmatrix} 0 \\ \text{Kč} \end{smallmatrix} \right]$ $\left[ \begin{smallmatrix} 0 \\ \text{Kč} \end{smallmatrix} \right]$ $\left[ \begin{smallmatrix} \text{DPT 6} \\ \text{DPT 1} \end{smallmatrix} \right]$
2.	$\left[ \begin{smallmatrix} 3 \\ \text{Kč} \end{smallmatrix} \right]$ $\left[ \begin{smallmatrix} 1 \\ \text{Kč} \end{smallmatrix} \right]$ $\left[ \begin{smallmatrix} 2 \\ \text{Kč} \end{smallmatrix} \right]$ $\left[ \begin{smallmatrix} 0 \\ \text{Kč} \end{smallmatrix} \right]$ $\left[ \begin{smallmatrix} \text{DPT 10} \\ \text{DPT 5} \end{smallmatrix} \right]$
3.	$\left[ \begin{smallmatrix} \text{MS} \\ \text{MEMORIE} \end{smallmatrix} \right]$
4.	$\left[ \begin{smallmatrix} \text{CELKEM} \\ \text{MEMORIE} \end{smallmatrix} \right]$

DPT01	1:27.00	=27.00 I
DPT02	1:31.20	=31.20 I
MEZISOUČET		58.20
-----		
ZÁKROUHL.		-0.20
ZDAN. DPH 19.00%	58.00	I
NETTO DPH 19.00%	48.70	I
DPH 19.00%	9.30	I
NETTO SPOLU	48.70	
DAŇ SPOLU	9.30	
CELKEM CZK	58.00	
-----		
HOTOVOST CZK		58.00

## Účtování pomocí skupin s naprogramovanou cenou zboží

Příklad: Naprogramovaná cena skupiny 1 je 27,00 a skupiny 2 je 31,20.

- pomocí klávesy DPT: **DPT** (DPT)

Krok č.	Stlačit
1.	<b>1</b> POKR. <b>DPT</b>
2.	<b>2</b> TYTO. <b>DPT</b>
3.	<b>MS</b> MEZISOUČET
4.	<b>CELKEM</b> CELKEM CZK

DPT01	1,27.00	=27.00 I
DPT02		
	1,31.20	=31.20 I
MEZISOUČET		58.20
-----		
ZÁKROUHL.		-0.20
ZDAN. DPH 19.00%		58.00 I
NETTO DPH 19.00%		48.70 I
DPH 19.00%		9.30 I
NETTO SPOLU		48.70
DAN SPOLU		9.30
CELKEM CZK		58.00
-----		
HOTOVOST CZK		58.00

- pomocí přímých kláves skupin zboží: **DPT 6** / **DPT 1** - **DPT 7** / **DPT 2**

Krok č.	Stlačit
1.	<b>DPT 6</b> / <b>DPT 1</b>
2.	<b>DPT 7</b> / <b>DPT 2</b>
3.	<b>MS</b> MEZISOUČET
4.	<b>CELKEM</b> CELKEM CZK

DPT01	1,27.00	=27.00 I
DPT02		
	1,31.20	=31.20 I
MEZISOUČET		58.20
-----		
ZÁKROUHL.		-0.20
ZDAN. DPH 19.00%		58.00 I
NETTO DPH 19.00%		48.70 I
DPH 19.00%		9.30 I
NETTO SPOLU		48.70
DAN SPOLU		9.30
CELKEM CZK		58.00
-----		
HOTOVOST CZK		58.00

## Opakované účtování pomocí skupin

Když prodáváte víc kusů stejného zboží, nemusíte opakovaně zadávat cenu. Po zadání ceny opakovaně stlačíte tlačítko příslušné skupiny zboží.

- pomocí přímých kláves skupin zboží: **DPT 6** / **DPT 1** - **DPT 7** / **DPT 2**

Krok č.	Stlačit
1.	<b>3</b> VÝTO. <b>1</b> POKR. <b>2</b> TYTO. <b>0</b> AŽ. <b>DPT 7</b> / <b>DPT 2</b>
2.	<b>DPT 7</b> / <b>DPT 2</b>
3.	<b>DPT 7</b> / <b>DPT 2</b>

DPT02	1,31.20	=31.20 I
DPT02		
	1,31.20	=31.20 I
DPT02		
	1,31.20	=31.20 I

- pomocí klávesy DPT: **DPT** (DPT)















Krok č.	Stlačit
1.	<b>3</b> VÝTO. <b>1</b> POKR. <b>2</b> TYTO. <b>0</b> AŽ. <b>CENA</b> <b>1</b> POKR. <b>0</b> AŽ. <b>DPT</b>
2.	<b>DPT</b>
3.	<b>CENA</b>

DPT 10	1,31.20	=31.20 I
DPT 10		
	1,31.20	=31.20 I
DPT 10		
	1,31.20	=31.20 I

## Násobení údajů při účtování pomocí skupin

- násobení údajů s možností zadání ceny zboží

Příklad: Zákazník kupuje 12 kusů stejného zboží po 16,20 Kč:

Krok č.	Stlačit	
1.	  	<div style="border: 1px solid black; padding: 5px; display: inline-block;">                     DPT02                      12*16.20      =194.40 I                 </div>
2.	    	
resp.	      	

- násobení údajů s naprogramovanou cenou zboží.

Příklad: Zákazník kupuje 12 kusů stejného zboží s naprogramovanou cenou 14,20 Kč:

Krok č.	Stlačit	
1.	  	<div style="border: 1px solid black; padding: 5px; display: inline-block;">                     DPT02                      12*14.20      =170.40 I                 </div>
2.		
resp.	 	

















Jednotkovou cenu můžete násobit i necelým číslem (1,5; 0,125; a pod.). Násobení čísly s desetinou částí často používáme při prodeji váženého zboží (maso, zelenina, saláty, a podobně), kde je určena jednotková cena (například za 1 kg, za 100 g, apod.). Maximální číslo, kterým se dá násobit, je 9999.

## Účtování rozdělené ceny pomocí skupin

Pokladnu je možné naprogramovat na účtování rozdělené ceny. Funkci je potřebné naprogramovat cez druhý systémový příznak, číslicu 6 nastavit na nulu.

- Účtování rozdělené ceny s možností zadání ceny zboží.

Příklad: Cena je určena na balení po 5 kusů zboží (například krabice sýra). Zákazník kupuje jen 3 ks. Zákazník tedy zaplatí tři pětiny ceny celé krabice (5 kusů).

Krok č.	Stlačit	
1.	 	<div style="border: 1px solid black; padding: 5px; display: inline-block;">                     DPT02                      3/5*31.20      =18.70 I                 </div>
2.	 	
3.	    	
resp.	      	

- Účtování rozdělené ceny s naprogramovanou cenou zboží.

Příklad: Naprogramovaná cena balení s 5 kusy zboží (například krabice sýra) je 22,50 Kč. Zákazník kupuje jen 3 ks. Zákazník tedy zaplatí tři pětiny ceny celé krabice (5 kusů).

Krok č.	Stlačit	
1.	 	<div style="border: 1px solid black; padding: 5px; display: inline-block;">                     DPT02                      3/5*22.50      =13.50 I                 </div>
2.	 	
3.		
resp.	 	

## Účtování dvakrát násobené ceny pomocí skupin

Pokladna se dá naprogramovat na dvojnásobné násobení ceny. Funkci je třeba naprogramovat (2. Systémový příznak číslice 6=1).



- Účtování dvakrát násobené ceny s možností zadání ceny zboží.

Příklad: Cena je určena na metr čtvereční. Zákazník kupuje 3-krát 5 metrů čtverečních.

Krok č.	Stlačit	
1.		DPT02 3,5:31.20 =468.00 I
2.		
3.		
resp.		

- Účtování dvakrát násobené ceny s naprogramovanou cenou zboží

Příklad: Naprogramovaná cena na metr čtvereční je 32,00 Kč. Zákazník kupuje 3-krát 5 metrů čtverečních.

Krok č.	Stlačit	
1.		DPT02 3,5:32.00 =480.00 I
2.		
3.		
resp.		

## Účtování prodeje jednotlivé položky pomocí skupin

Příklad: V některých provozech se často prodává jediná položka, např. cigarety. S cílem zjednodušit prodej takových položek je možné naprogramovat do oddělení cenu a stlačením tlačítka skupiny (oddělení) se načítuje položka, automaticky se ukončí prodej a otevře se zásuvka. Taká skupina musí mít nastavenou druhou číslici příznaku na 1, tato skupina se nazývá skupina jednotlivé položky. V příkladu je naprogramovaná cena 27,00 ve skupině 4.

Krok č.	Stlačit	
1.		DPT04 1:27.00 =27.00 I ----- ZACKROUHL. 0.00 ZDAN. DPH 19.00% 27.00 I NETTO DPH 19.00% 22.70 I DPH 19.00% 4.30 I NETTO SPOLU 22.70 DAN SPOLU 4.30 CELKEM CZK 27.00 ----- HOTOVOST CZK 27.00

Když už byly vykonány jiné transakce před prodejem jednotlivé položky, neuskuteční se celkové ukončení transakce a je možné doúčtovat další zboží.





## PRODEJ ZBOŽÍ POMOCÍ POLOŽEK ZBOŽÍ - PLU

Tovarovým položkám jsou přidělena čísla (čísla PLU), např. máslo RAMA-5, mléko polotučné- 23, Rum-189 a pod. V pokladně jsou pod jednotlivými čísly PLU naprogramované údaje o zboží - název, cena, přiřazení ke skupině zboží a pod. Zadáním čísla PLU a stlačením tlačítka c (PLU) se údaje automaticky vyhledají v paměti pokladny a zaúčtují se.

Účtování pomocí PLU umožňuje vést evidenci o prodeji jednotlivých položek, na účtence vyvolat názvy jednotlivých položek z paměti pokladny, automaticky vyvolat cenu a transakci zařadit do skupiny zboží. Odstraňuje chyby personálu při účtování, názvy každé položky na účtence zpřehledňuje prodej a zvyšuje rychlost účtování.

Při tomto způsobu účtování získáte přehled o prodeji každé jednotlivé položky. Účtování pomocí PLU se s výhodou používá při práci s počítačem a se snímačem čárového kódu.

## Základní účtování pomocí PLU



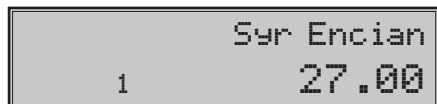

Krok č.	Stlačit
1.	
2.	
3.	
4.	



Syr Encian	
1,27.00	=27.00 I
Máslo Flóra	
1,31.20	=31.20 I
MEZISOUČET	58.20
-----	
ZAKROUHL.	-0.20
ZDAN. DPH 19.00%	58.00 I
NETTO DPH 19.00%	48.70 I
DPH 19.00%	9.30 I
NETTO SPOLU	48.70
DAN SPOLU	9.30
CELKEM CZK	58.00
-----	
HOTOVOST CZK	58.00

## Násobení při účtování pomocí PLU









Příklad 1: Zákazník kupuje 12 kusů stejné položky zboží s naprogramovanou cenou 21,40 Kč.

Krok č.	Stlačit
1.	  
2.	

Černý chléb	
12,21.40	=256.80 I

Příklad 2: Zákazník kupuje 12 kusů stejné položky zboží s cenou 20,50 Kč, zadanou z klávesnice.

Jednotkovou cenu můžete násobit i necelým číslem (1,5; 0,125; a pod.). Násobení čísly s desetinou částí často používáme při prodeji váženého zboží (maso, zelenina, saláty, a podobně), kde je určená jednotková cena (například za 1 kg, za 100 g, a pod.). Maximální číslo, kterým se dá násobit je 9999.

Krok č.	Stlačit
1.	  
2.	    
3.	

Černý chléb	
12,20.50	=246.00 I

## Prodej jednotlivých položek zboží pomocí PLU

V některých provozech se často prodává jediná položka, např. cigarety. S cílem zjednodušit prodej takových položek je možné naprogramovat do PLU příznak jednotlivé položky (viz. programování PLU) a stlačením čísla a tlačítka v se naučtuje položka, automaticky se ukončí prodej a otevře se zásuvka. Toto PLU se nazývá PLU jednotlivé položky. V příkladu je naprogramovaná cena 30,80 v PLU 4.

Když už byly provedené jiné transakce před prodejem jednotlivé položky, neuskuteční se celkové ukončení transakce a je možné doúčtovat další zboží.



Krok č.	Stlačit
1.	

Cigarety	
1,30.80	=30.80
-----	
ZAKROUHL.	0.20
ZDAN. DPH 19.00%	31.00 I
NETTO DPH 19.00%	26.10 I
DPH 19.00%	4.90 I
NETTO SPOLU	26.10
DAN SPOLU	4.90
CELKEM CZK	31.00
-----	
HOTOVOST CZK	31.00

## Přepsání naprogramované ceny PLU

Pokladna může být naprogramovaná tak, že pro účtování pomocí položek zboží je možné použít cenu naprogramovanou nebo zadanou z klávesnice. Když je možné použít oba způsoby, upřednostňuje se cena zadaná z klávesnice.

Zákazník dostal speciální cenu, ale dané PLU už má cenu naprogramovanou. V následujícím příkladu PLU č. 3 má naprogramovanou cenu 17,90, ale speciální cena je 20,50 Kč.

Krok č.	Stlačit	
1.	    CENA	Černý chléb 1+20.50 =-20.50 I
2.	 PLU	

## Účtování rozdělené ceny pomocí PLU

Funkci je třeba naprogramovat přes druhý systémový příznak, číslicu 6 nastavit na 0.

Příklad: Cena je určena na balení po 5 kusů zboží (například krabíčka sýra) v ceně 15,60 Kč. Zákazník kupuje jen 3 ks.

Krok č.	Stlačit	
1.	 	Syr Karička 3/5+15.60 =-9.40 I
2.	 	
3.	 PLU	

## Účtování dvakrát násobené ceny pomocí PLU

Funkci je třeba naprogramovat přes druhý systémový příznak, číslicu 6 nastavit na 1.

Příklad: Cena je určena na balení po 5 kusů zboží (například krabíčka sýra) v ceně 15,60 Kč. Zákazník kupuje jen 3 ks.

Krok č.	Stlačit	
1.	 	Syr Karička 3+5+15.60 =-234.00 I
2.	 	
3.	 PLU	



## DALŠÍ MOŽNOSTI PRODEJE

### Prodej zboží pomocí čárového kódu

- prodej pomocí snímače čárového kódu.

K pokladně je možné připojit snímač čárových kódů. Prodej zboží pomocí tohoto snímače spočívá v jednoduchém nasnímání čárového kódu z obalu zboží. Pro správnou funkčnost snímače čárového kódu s pokladnou je třeba správně naprogramovat parametry snímače a pokladny (5. Systémový příznak a Programování čárových kódů PLU).

Příklad: Prodej 3 ks zboží pomocí snímače čárových kódů.

Krok č.	Stlačit	
1.	 	Másto Rama 3+34.90 =-104.70 I
2.	zosnímání čárového kódu	

- Prodej zboží pomocí ručně zadaného čárového kódu.

V nutných případech, když nastane porucha snímače čárového kódu, je možné vykonat prodej zboží ručním zadáním čárového kódu přímo přes klávesnici.

Příklad 1: Prodej jednoho zboží s čárovým kódem 8586001760096.

Krok č.	Stlačit	
1.		<div style="border: 1px solid black; padding: 5px; display: inline-block;">                     Pivo 12%                      1x12.40      =12.40 I                 </div>
2.	...	
3.		

Příklad 2: Prodej 5 kusů zboží s čárovým kódem 8586001760096.

Krok č.	Stlačit	
1.		<div style="border: 1px solid black; padding: 5px; display: inline-block;">                     Máslo Rama                      5x12.40      =62.00 I                 </div>
2.		
3.	...	
4.		

## Vážené a cenové čárové kódy

Pokladna je schopna zpracovat i čárové kódy obsahující hmotnost zboží nebo cenu zboží. Doporučený prefix pro zakódování množství je 26, 28 nebo 29 a pro zakódování ceny 21, 24 nebo 27.

Vážený čárový kód má formát: PPXXXVMMMMMK, kde PP je prefix čárového kódu, XXXX je číslo PLU (0001 – 1500), V je kontrolní číslice váhy, MMMMM je hmotnost zboží na tři desetinná místa a K je kontrolní číslice čárového kódu. Tentýž formát má i cenový čárový kód, ale MMMMM je cena zboží, ne hmotnost.

Obrázek 4.2 - Vážený čárový kód



Při váženém (cenovém) čárovém kódu, v závislosti na nastavení třetího rozšířeného příznaku, je PLU vyhledáváno buď na základě čísla PLU, nebo na základě 6 prvních číslic EAN kódu mezi naprogramovanými čárovými kódy položek zboží. Pro naprogramování váženého (cenového) čárového kódu je nutno při programování dané položky zboží zadat nebo oskenovat vážený (cenový) čárový kód v celé jeho délce. Při vyhledávání se však bude brát do úvahy pouze prvních 6 číslic z celého EAN kódu.

## Zadání množství pomocí připojených elektronických vah

Pokladna Euro-200T je schopná načítat hmotnost váženého zboží přímo z připojených elektronických vah. Komunikace s váhami je možná jen v režimu „R“ nebo „T“. Elektronické váhy se připojují k pokladně přes konektor, který byl určen v systémovém příznaku 5b.

Po vyvolání komunikace (načítání hmotnosti) s elektronickými váhami stlačením tlačítka (VÁHY) je možné měnit hmotnost váženého zboží (přidávat nebo ubírat zboží) do té doby, pokud na klávesnici nestlačíte další tlačítko. Po načtení hmotnosti váženého zboží do pokladny stačí zadat kód položky a stlačit tlačítko (PLU). Pokud hmotnost na vahách není ustálená, nebo záporná, případně nulová, zboží není možné zaúčtovat.

Příklad: Prodej zboží č. 21 (PLU 21) s načítáním hmotnosti 0,253 kg z elektronických vah.

Krok č.	Stlačit	
1.		Mandarinky
2.	načítání hmotnosti z el. váh	0.253;31.20 =7.90 I
3.		

Pokud je v systémovém příznaku č. 5b (Tabulka 3.6) nastaveno použití dvou vah, pokladna při vážení postupuje následujícím způsobem:

Stisknutím klávesy (VÁHY) je načítána hmotnost váženého zboží z váhy č.1, pro načítání hmotnosti váženého zboží z váhy č.2 je nutno stisknout opětovně klávesu (VÁHY). Následně je možné stisknutím klávesy (VÁHY) přepínat komunikaci mezi jednotlivými váhami. S kterými váhami momentálně pokladna komunikuje, je indikováno na displeji vlevo.

**Upozornění:**

*Pokud používáte pouze jedny elektronické váhy, musí být nastaveny jako váhy č.1.*

Pro správnou činnost elektronických vah připojených k pokladně je třeba naprogramovat v programovacím režimu pokladny typ připojených vah. (5. Systémový příznak).

O možnosti připojení konkrétních typů elektronických vah k pokladně se informujte u svého dodavatele pokladny.

**Prodej pomocí externí PC klávesnice**

K pokladně Euro-200T je možno připojit externí PC klávesnici. Prodej pomocí této klávesnice je obdobný jako prodej přes interní klávesnici pokladny.

Když je na klávesách více znaků, jednotlivé znaky je třeba vybírat následovně: Znak v dolní části klávesy je vybrán přímým stlačením. Při výběru horního znaku vlevo je třeba před vlastním stlačením klávesy přidržet klávesu „Shift“. Při výběru horního znaku vpravo je třeba před vlastním stlačením klávesy přidržet klávesu „Alt“.

O možnosti připojení externí PC klávesnice k pokladně se informujte u svého dodavatele pokladny.

**Obrázek 4.3 Rozložení kláves na PC klávesnici pro pokladny Euro 200T**

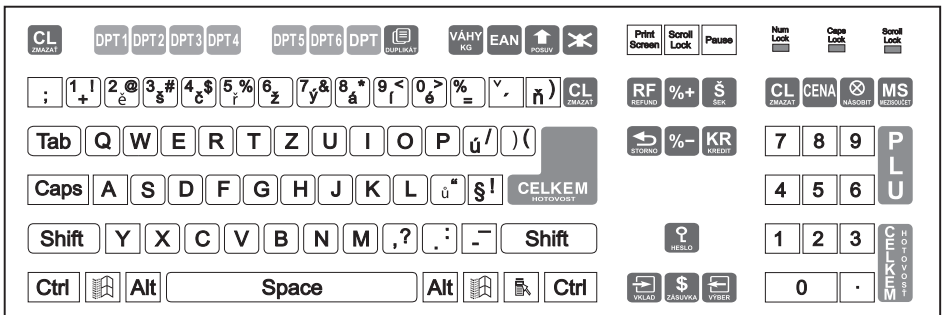

Další možnosti použití PC klávesnice: **SHIFT + F6** slouží pro zadání hodnotové přírážky, resp. slevy ( ) a **SHIFT + F8** se používá na zjištění ceny ( )

## Režim PC ON-LINE

### Režim PC ON-LINE: Údaje jsou vysílané z PC do pokladny

Programové vybavení pokladny umožňuje používat registrační pokladnu Euro-200T jako fiskální tiskárnu. Touto funkcí nahrazuje pokladna POS tiskárnu a fiskální modul počítače. To znamená, že pokladna vytiskne účtenku na základě dokladu ve Vámi používaném programovém vybavení v PC.

Takové používání pokladny je vhodné všude tam, kde jednoduchá pokladna nestačí pro práci s velkým množstvím položek a frekvence prodeje není příliš vysoká.

#### Popis práce v režimu PC ON-LINE:

Pokladna je připravená na komunikaci s počítačem (režim PC ON-LINE) v režimu „R“ nebo „T“ tehdy, když není rozúčtována žádná účtenka (není rozblokován nákup). Z počítače je možné vysílat údaje o prodeji PLU, refundaci PLU, údaj pro ukončení nákupu, nebo příkaz pro ukončení režimu PC ON-LINE. Na displeji se zobrazí „PC“.

V režimu PC ON-LINE je klávesnice nefunkční mimo tlačítka (Smazat), kterým je možné kdykoliv režim PC ON-LINE opustit. Z displeje bude odstraněn popis „PC“.

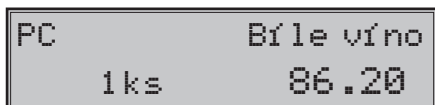

Po vypnutí pokladny a opětovném zapnutí je pokladna připravená pro běžný prodej.

Prodejní údaje vysílané z počítače jsou doplněné do finančních údajů skupin zboží a daňových hladin. Hodnoty prodeje jsou zapisované pod speciální položku zboží s názvem PC ON-LINE v pokladně. Hodnoty prodeje PC ON-LINE položky je možné vytisknout a nulovat pomocí úplné uzávěrky PLU.

S naprogramovanými a prodejními údaji speciální položky zboží PC ON-LINE není možné manipulovat přes programové vybavení Euro2A.

### Údaje jsou vysílané z pokladny do PC

Programové vybavení pokladny umožňuje používat registrační pokladnu Euro-200T jak zdroj ON-LINE informací o prodeji pro připojený počítač nebo pro platební terminál. Takové používání pokladny umožňuje okamžitě při ukončení nákupu vysílat údaje o prodeji a platbě do PC a zpracovat je v skladovém hospodářství, nebo vysílat údaje pro platební terminál. Umožňuje též v PC připravit úplný daňový doklad nebo dodací list na základě prodaného zboží na pokladně.

#### Popis činnosti:

Když je pokladna v režimu „R“ nebo „T“, stlačením tlačítek pro ukončení platby, nebo jsou z pokladny vysílané údaje o prodeji, refundaci, údaj pro ukončení nákupu a údaj o typu a hodnotě platby. Na displeji se během komunikace při ukončování nákupu zobrazí „PC“.

Po vypnutí pokladny a opětovném zapnutí je pokladna připravená pro běžný prodej.

Směr přenosu údajů režimu PC ON-LINE z pokladny do počítače je třeba naprogramovat (5. Systémový příznak, číslice 5 = 1).

O možnosti využití režimu PC ON-LINE se informujte u svého dodavatele pokladny.

## OPRAVY, STORNA

### Mazání

Příklad: Zadali jste nesprávnou cenu, ale nebyla ještě vytištěná. V následujícím příkladu číslo 1230 bylo zadáno chybně místo správného čísla 1290.

Krok č.	Stlačit										
1.	<table border="1"> <tr> <td>1</td> <td>2</td> <td>3</td> <td>0</td> <td>C</td> </tr> <tr> <td>PRÁZDNO</td> <td>NUMERO</td> <td>BRITSE</td> <td>ALFA</td> <td>SMAZAT</td> </tr> </table>	1	2	3	0	C	PRÁZDNO	NUMERO	BRITSE	ALFA	SMAZAT
1	2	3	0	C							
PRÁZDNO	NUMERO	BRITSE	ALFA	SMAZAT							
2.	<table border="1"> <tr> <td>1</td> <td>2</td> <td>9</td> <td>0</td> <td>C</td> </tr> <tr> <td>PRÁZDNO</td> <td>NUMERO</td> <td>BRITSE</td> <td>ALFA</td> <td>SMAZAT</td> </tr> </table>	1	2	9	0	C	PRÁZDNO	NUMERO	BRITSE	ALFA	SMAZAT
1	2	9	0	C							
PRÁZDNO	NUMERO	BRITSE	ALFA	SMAZAT							

## Zrušení

Funkce zrušení se používá jen na opravu prodaných položek v jednom konkrétním, ještě neukončeném nákupu.

- Storno poslední načítované položky - přímé storno

Předcházející vytištěný řádek byl chybně načítovaný a je třeba ho opravit. Stlačení tlačítka **RF** STORNO (ZRUŠENÍ) zruší poslední vytištěný řádek. V následujícím příkladu byla chybně zadaná (načítovaná) cena 12,50 Kč místo 13,50 Kč.

Krok č.	Stlačit
1.	<b>1</b> <b>2</b> <b>5</b> <b>0</b> <b>DPT 7</b> <small>POSLEDNÍ TYPUS NA KLV DPT 2</small>
2.	<b>RF</b>
3.	<b>1</b> <b>3</b> <b>5</b> <b>0</b> <b>DPT 7</b> <small>POSLEDNÍ TYPUS NA KLV DPT 2</small>

STORNO  
-12.50

```

DPT02
1,12.50      =-12.50 I
STORNO
DPT02
1,12.50      =-12.50 I
DPT02
1,13.50      =-13.50 I
    
```

- Zrušení jednoho z předcházejících záznamů (ne posledního vytištěného řádku) - nepřímé zrušení.

Když chcete zrušit jedno z předcházejících zboží, ne poslední, je třeba si ho pomoci speciálních tlačítek zobrazit na displej a stlačit tlačítko **RF** STORNO (ZRUŠENÍ). Popis speciálních tlačítek: **SHIFT** **\$** **?** (HESLO) - přesun na předcházející položku nákupu, **\$** **?** (ZÁSUVKA) - přesun na následující položku nákupu, **SHIFT** **EAN** (VÝBĚR) - přesun o pět položek nazpět a **SHIFT** **VÁHY** (VÁHY) - přesun o pět položek dále.

Příklad: První záznam na účtence (Sýr Encián) je chybný.

Krok č.	Stlačit
1.	<b>3</b> <b>PLU</b>
2.	<b>2</b> <b>PLU</b>
3.	<b>SHIFT</b> <b>\$</b> <b>?</b> (vyhledání položky)
4.	<b>RF</b>

(1) Sýr Encián  
1 27.00

```

Sýr Encián
1,27.00      =27.00 I
Másló Flóra
1,31.20      =31.20 I
STORNO
Sýr Encián
1,27.00      =-27.00 I
    
```

- Anulace účtenky.

Příklad: Anulace účtenky může být použita pro úplné vynulování načítovaného zboží před stlačením tlačítka **CELKEM** (CELKEM).

Krok č.	Stlačit
1.	<b>1</b> <b>DPT</b>
2.	<b>2</b> <b>DPT</b>
3.	<b>6</b> <b>DPT</b>
4.	<b>MS</b>
5.	<b>RF</b>
6.	<b>MS</b>

```

DPT02
1,31.20      =-31.20 I
DPT02
1,18.60      =-18.60 I
DPT06
2,6.30       =-6.30 I
MEZISOUČET  56.10
ANULACE ÚČTENKA  =-56.10
*****
ANULACE ÚČTENKY
*****
    
```

## PROCENTUÁLNÍ PŘÍRÁŽKA A PROCENTUÁLNÍ SLEVA

Systém dovoluje naprogramovat výšku procentuální sazby, kterou bežně účtujeme jak přírážku za služby (SHIFT S %+, sazbu slevy (SHIFT KR %-) a limit pro ruční zadání slevy nebo přírážky při prodeji. Když potřebujete účtovat jinou sazbu jak je předprogramovaná, číselnou hodnotu přírážky nebo slevy zadejte před stlačením příslušného tlačítka. Hodnota nové sazby bude přijatá jen tehdy, když nepřekračuje naprogramovaný limit pro ruční zadání a uplatní se pro jednu registraci.

### Procentuální přírážka

Příklad č.1: Ke speciální objednávce se přidává pětiprocentní přírážka za zvláštní služby. V následujícím příkladu tlačítko (SHIFT S %+) bylo naprogramováno na pět procent.

Když mají mít všechny položky v rámci transakce připočítaný stejný manipulační poplatek, přírážku je možno naučtovat najednou pro celou transakci. Když jsou naučtovány všechny položky, na něž chceme aplikovat přírážku, stlačte tlačítko (MS (MEZISOUČET), potom (SHIFT S %+) (PŘÍRÁŽKA).

Krok č.	Stlačit	
1.		DPT02 1,31.20 =-31.20
2.		PRÍRÁŽKA%+ 5.00% =-1.60

PŘÍRÁŽKA%+  
1.60

Příklad č. 2: Použití jiné než naprogramované sazby (10%).

Zadání přírážky z klávesnice je možné jen tehdy, když zadaná hodnota nepřesahuje naprogramovaný limit přírážky (systémový příznak č. 7).

Krok č.	Stlačit	
1.		DPT02 1,31.20 =-31.20
2.		PRÍRÁŽKA%+ 10.00% =-3.10

Při prodeji spojených položek (viz programování PLU) je přírážka uplatněná jen na první položku.

### Procentuální sleva

Příklad: Důchodcům poskytujeme slevu například 10%.

Když mají mít všechny položky v rámci transakce odpočítanou stejnou slevu, slevu je možné naučtovat najednou pro celou transakci. Když jsou naučtovány všechny položky, na které chceme aplikovat slevu, stlačte tlačítko (MS (MEZISOUČET), potom (SHIFT KR %-) (SLEVA). Použití jiné než naprogramované procentuální slevy je obdobné jako při procentuální přírážce.

Krok č.	Stlačit	
1.		DPT02 1,31.20 =-31.20
2.		SLEVA%- 10.00% =-3.10

SLEVA%-  
-3.10



Zadání slevy z klávesnice je možné jen tehdy, když zadaná hodnota nepřesahuje naprogramovaný limit slevy (systémový příznak č. 8).

Při prodeji spojených položek (viz programování PLU) je sleva uplatněna jen na první položku.

## HODNOTOVÁ PŘÍRÁŽKA A HODNOTOVÁ SLEVA

Pokladna umožňuje aplikování hodnotové přírážky nebo slevy na poslední zaúčtovanou položku nebo na všechny položky v nákupu. Velikost zadané hodnotové přírážky nebo slevy nemůže být větší, než je hodnota položky, případné skupiny položek, na niž je přírážka nebo sleva aplikována.

Příklad č. 1: Použití hodnotové přírážky o velikosti 5.50.

Krok č.	Stlačit
1.	
2.	

Příklad č. 2: Použití hodnotové slevy o velikosti 2.00.

Krok č.	Stlačit
1.	
2.	

## ZJIŠTĚNÍ CENY

Je možné zjistit cenu daného PLU v registračním a tréninkovém režimu (i v rozblokováném prodeji). Zjištění ceny se provede stisknutím kláves (SHIFT) (PLU). Objeví se výzva pro zadání kódu PLU. Kód je možné zadat třemi způsoby:

1. „číslo“ (PLU)
2. naskenování čárového kódu skenerem
3. stisknutí klávesy (EAN), zadání čárového kódu ručně, stisknutí klávesy (EAN)

Následně se zobrazí cena daného PLU. Klávesou (MEZISOUČET) je možné přepínat mezi zobrazením ceny a některých dalších atributů daného PLU. Zobrazené PLU je možné zaúčtovat klávesou (NÁSOBIT) nebo zadáním množství (celočíslného) a stisknutím klávesy (NÁSOBIT). Ukončení zjišťování ceny bez zaúčtování PLU je možné stisknutím kláves (SHIFT) (PLU).

## TISK REFERENČNÍHO ČÍSLA NEBO ČÍSLA ZÁKAZNÍKA

Při určitých transakcích je třeba pro kontrolu vytisknout na účtenku referenční číslo. V takovém případě se používá tlačítko (ZÁSUVKA).

Krok č.	Stlačit
1.	

Referenční číslo může mít maximálně 18 číslic. Popis ČÍSLO DOKUMENTU je možné změnit v programovacím režimu pokladny v části Programování funkčních textů.

Číslo zákazníka je možné zadávat i pomocí snímače čárových kódů. Takovýto čárový kód musí začínat prefixem „20“. Přechzení čárového kódu začínajícího prefixem „20“ se považuje za zadání referenčního čísla.

Příklad: Pokud je počet číslic čárového kódu zákazníka např. 13 (201700000177). Název popisného PLU musí být doplněn úvodními nulami na 18 číslic (0000201700000177).

## VKLAD HOTOVOSTI

Tlačítko **SHIFT** **VAŘY** (VKLAD) se používá na zaznamenání neobchodních plateb (vkladů). Příkladem je vložení denní počáteční hotovosti do zásuvky pokladny. Pokladna umožňuje vkladateli vytisknout doklad o vložení hotovosti. Podle vašich požadavků doklad může obsahovat i jméno vkládajícího a důvod vkladu. Jméno a důvod je možné zadat až na 18 znaků. Na vytištěném dokladu je ještě vyhrazené místo pro podpis vkládajícího.

Krok č.	Stlačit
1.	<b>5</b> <b>0</b> <b>0</b> <b>0</b> <b>0</b> <b>0</b> <b>SHIFT</b> <b>VAŘY</b>
2.	<b>CELKEM</b> <small>CELKEM</small>
3.	Zadání jména - nepovinné
4.	<b>MS</b> <small>MEZISOUČET</small>
5.	Zadání důvodu - nepovinné
6.	<b>MS</b> <small>MEZISOUČET</small>

VKLAD

KČ 500.00

JMÉNO

DŮVOD

VKLAD  
KDO: Lukáčová

Důvod: Ranní hotovost

PODPIS:

HOTOVOST 500.00

Zadání jména vkládajícího a důvod vkladu je nepovinné. Když nechcete zadávat tyto údaje, stačí ukončit operaci vkladu dvojitým stlačením tlačítka **MS** (MEZISOUČET).

## VÝBĚR HOTOVOSTI NEBO ŠEKŮ

Výdej peněžní hotovosti nebo šeků ze zásuvky pokladny, který nesouvisí s prodejem, se zaznamenává pomocí tlačítka **SHIFT** **ŠEK** (VÝBĚR). Tuto funkci používáme například při odvodu tržby při střídání pokladníků nebo při potřebě snížit množství peněz v zásuvce. Pokladna umožňuje vytisknout doklad o výběru hotovosti. Podle vašich požadavků doklad může obsahovat i jméno vybírajícího a důvod výběru. Jméno a důvod je možné zadat až na 18 znaků. Na vytištěném dokladu je ještě místo pro podpis vybírajícího. Zadání jména vybírajícího a důvod výběru je nepovinné. Když nechcete zadávat tyto údaje, stačí ukončit operaci výběru dvojitým stlačením tlačítka **MS** (MEZISOUČET).

Krok č.	Stlačit
1.	<b>1</b> <b>5</b> <b>0</b> <b>0</b> <b>0</b> <b>0</b> <b>SHIFT</b> <b>ŠEK</b>
2.	<b>CELKEM</b> <small>CELKEM</small>
3.	Zadání jména - nepovinné
4.	<b>MS</b> <small>MEZISOUČET</small>
5.	Zadání důvodu - nepovinné
6.	<b>MS</b> <small>MEZISOUČET</small>

VÝBĚR

KČ 2000.00

VÝBĚR  
KDO: Lukáčová

Důvod: Odvod tržby

PODPIS:

HOTOVOST 2000.00

Při výběru šeků je třeba místo stlačení tlačítka **CELKEM** (SPOLU) stlačit tlačítko **Š** (ŠEK).

## REFUNDACE

Tlačítko **SHIFT** **RF** (REFUND) zaznamenává transakci refundace (vrácení peněz) během prodeje položek zboží, nebo jako samostatnou operaci. Funkce se používá například při reklamaci zboží. V souladu s vyhláškou o registračních pokladnicích se hodnota operace vrácení zboží započítává do záporného obratu GT3.

Příklad č. 1: Vracení zboží účtovaného přes druhou skupinu zboží s naprogramovanou cenou 25,20 Kč.

Krok č.	Stlačit
1.	<b>SHIFT</b> <b>RF</b>
2.	<b>DPT 7</b> <b>DPT 2</b>

```
REFUND
DPT02
1i-25.20      --25.20 I
```

Po stlačení tlačítka **SHIFT** **RF** (REFUND) se na displeji zobrazí popis „REFUND“. Po stlačení tlačítka skupiny zboží se v dolním řádku na pravé straně displeje zobrazí hodnota vráceného zboží a počet vrácených kusů a v horním řádku název skupiny zboží.

Příklad č. 2: Vracení zboží účtovaného přes třináctou skupinu zboží s cenou 31,20 Kč, zadanou z klávesnice.

Krok č.	Stlačit
1.	<b>3</b> <b>1</b> <b>2</b> <b>0</b> <b>CENA</b>
2.	<b>SHIFT</b> <b>RF</b> <b>1</b> <b>3</b> <b>DPT</b>
resp.	<b>1</b> <b>3</b> <b>SHIFT</b> <b>RF</b> <b>DPT</b>

```
REFUND
DPT13
1i-31.20      --31.20 I
```

Příklad č. 3: Vracení 3 kusů zboží účtovaného přes třináctou skupinu zboží s cenou 31,20 Kč zadanou z klávesnice.

Krok č.	Stlačit
1.	<b>3</b> <b>SHIFT</b> <b>RF</b> <b>1</b> <b>2</b> <b>0</b> <b>CENA</b>
2.	<b>SHIFT</b> <b>RF</b> <b>1</b> <b>3</b> <b>DPT</b>
resp.	<b>1</b> <b>3</b> <b>SHIFT</b> <b>RF</b> <b>DPT</b>

```
REFUND
DPT13
3i-31.20      --93.60 I
```

Příklad č. 4: Vracení zboží účtovaného přes PLU č. 3.

Krok č.	Stlačit
1.	<b>3</b> <b>SHIFT</b> <b>RF</b>
resp.	<b>SHIFT</b> <b>RF</b> <b>3</b>
2.	<b>PLU</b>

```
REFUND
Maslo Flóra
1i-31.20      --31.20 I
```

Po stlačení tlačítka **SHIFT** **RF** (REFUND) se na displeji zobrazí popis „REFUND“. Po stlačení tlačítka **PLU** (PLU) se v horním řádku na pravé straně displeje zobrazí hodnota vráceného zboží a v dolním řádku počet a název vráceného zboží.

Příklad č. 5: Vracení 5 kusů zboží účtovaného přes PLU č. 13 s cenou 31,20 Kč zadanou z klávesnice.

Krok č.	Stlačit
1.	<b>5</b> <b>SHIFT</b> <b>RF</b> <b>3</b> <b>1</b> <b>2</b> <b>0</b> <b>CENA</b>
2.	<b>SHIFT</b> <b>RF</b> <b>1</b> <b>3</b> <b>PLU</b>
resp.	<b>1</b> <b>3</b> <b>SHIFT</b> <b>RF</b> <b>PLU</b>

```
REFUND
Čokoláda
5i-31.20      --156.00 I
```

Příklad č. 6: Vracení zboží účtovaného přes PLU č. 13 s cenou 31,20 Kč, zadanou z klávesnice. Za zboží bylo placeno šekem (příznak refundací je nastavený na hodnotu 1).

Krok č.	Stlačit
1.	
2.	
resp.	
3.	

REFUND  
Čokoláda  
1+-31.20                      =-31.20

## ÚČTOVÁNÍ EURO MĚNOU

Před tím, než se začnete věnovat této kapitole, přečtěte si kapitolu „Pojmy definující zavedení měny euro, resp. platby v cizí měně“.

Pokladna Euro-200T je schopna pracovat s hlavní, cizí (vedlejší) a duální měnou podle etapy euro měny, v níž se nachází.

### Poznámka:

*Kvůli možnosti nastavení rozdílného počtu desetinných míst pro různé měny (např. pro EUR zobrazování a programování cen na 3 desetinná místa, pro CZK, resp. pro jinou cizí měnu zobrazování a programování cen na 2 desetinná místa) doporučujeme při zadávání hodnot do pokladny používat desetinnou čárku. Např. pro zadání 23.00 stačí stisknout klávesy pro zadání 38.500 stačí stisknout klávesy a pokladna automaticky doplní desetinná místa podle nastavení příznaku dané měny pro zobrazování a programování cen.*

## Etapa bez cizí (vedlejší) měny

Pokladna pracuje pouze s hlavní měnou.

## První etapa euro měny

### Etapa před vyhlášením konverzního kurzu

Pokladna pracuje s hlavní měnou, již je česká koruna, a může pracovat i s cizí (vedlejší) měnou, kterou může být libovolná cizí měna, včetně měny euro. V cizí (vedlejší) měně jsou možné platby pouze v hotovosti. V rámci jednoho nákupu je možné vystřídat platbu v hlavní a v cizí měně a zaplatit tak celkovou cenu nákupu. Výdej je možný pouze v hlavní měně.

Postup:

Po stisknutí tlačítka (MEZISOUČET) se na displeji zobrazí hodnota nákupu v hlavní měně. Stisknutím tlačítka (CENA) je hodnota nákupu přepočítána na hodnotu v cizí měně. Opětovným stisknutím tlačítka (CENA) je hodnota mezisoučtu přepočítávána a zobrazována v hlavní nebo cizí měně. Po výběru potřebné měny nákup ukončíte tlačítkem pro určení platby, v cizí (vedlejší) měně jsou možné platby pouze v hotovosti. Způsob platby a platby v hlavní a cizí měně je možné různé kombinovat. Příklad: Koupě kabátu za 2 500 Kč. Zákazník chce zaplatit 20 EUR v hotovosti, 1000 Kč kreditní kartou a zbytek chce doplatit v hotovosti v CZK.

Postup: po nablokování všech potřebných položek

Krok č.	Stlačit
1.	<input type="button" value="MS"/>
2.	<input type="button" value="CENA"/>
3.	<input type="button" value="2"/> <input type="button" value="0"/> <input type="button" value="0"/> <input type="button" value="0"/> <input type="button" value="0"/> <input type="button" value="CELKEM"/>
	resp. <input type="button" value="2"/> <input type="button" value="0"/> <input type="button" value="0"/> <input type="button" value="0"/> <input type="button" value="CELKEM"/>
4.	<input type="button" value="CENA"/>
5.	<input type="button" value="1"/> <input type="button" value="0"/> <input type="button" value="0"/> <input type="button" value="0"/> <input type="button" value="0"/> <input type="button" value="0"/> <input type="button" value="KR"/>
	resp. <input type="button" value="1"/> <input type="button" value="0"/> <input type="button" value="0"/> <input type="button" value="0"/> <input type="button" value="0"/> <input type="button" value="KR"/>
6.	<input type="button" value="CELKEM"/>

Ned.	24-02-2008
01.0009	20: 24: 46
	POKLADNÍK 1
Kabát černý	
1,2500.00	-2500.00 I
MEZISOUČET	2500.00
-----	
ZAKROUHL.	0.00
ZDAN. DPH 19.00%	2500.00 I
NETTO DPH 19.00%	2100.80 I
DPH 19.00%	399.20 I
NETTO SPOLU	2100.80
DAN SPOLU	399.20
CELKEM CZK	2500.00
-----	
Výměnný kurz	
1EUR=32.1234 CZK	
CELKEM EUR	77.82
HOTOVOST EUR	
	20.00
KREDIT CZK	
	1000.00
HOTOVOST CZK	857.50

Všechny finanční údaje jsou uchovávány v hlavní měně. V obou měnách je uchovávána hodnota placení hotovosti, hotovosti v zásuvce, vkladů a výběrů. Operaci vkladu a výběru hlavní měny je možné provést podle popisu vkladu a výběru v předcházejících kapitolách. Při operaci vkladu nebo výběru cizí měny je potřebné před běžnou operací vkladu nebo výběru stisknout tlačítko  (CENA).

Příklad: Vklad hotovosti 500,00 € před etapou duálního oběhu.

Krok č.	Stlačit
1.	<input type="button" value="CENA"/>
2.	<input type="button" value="5"/> <input type="button" value="0"/> <input type="button" value="0"/> <input type="button" value="0"/> <input type="button" value="0"/> <input type="button" value="SHIFT"/> <input type="button" value="VARY"/>
	resp. <input type="button" value="5"/> <input type="button" value="0"/> <input type="button" value="0"/> <input type="button" value="0"/> <input type="button" value="0"/> <input type="button" value="SHIFT"/> <input type="button" value="VARY"/>
3.	<input type="button" value="CELKEM"/>
4.	zadání jména (nepovinné)
5.	<input type="button" value="MS"/>
6.	zadání důvodu (nepovinné)
7.	<input type="button" value="MS"/>

VKLAD	
KDO :	Lukáčová
DŮVOD	Ranní hotovost
PODPIS :	
HOTOVOST EUR	500.00

Přechod do jednotlivých etap je popsán v programovací části této příručky.

## Etapa duálního zobrazování

Trvá od vyhlášení konverzního kurzu do začátku přechodu na euro. V této etapě platí povinnost duálního zobrazování cen. Pokladna pracuje s třemi měnami. Hlavní měnou je česká koruna, duální měnou je euro a cizí měnou je libovolná cizí měna (může být i euro). Duální měna slouží pouze pro informativní zobrazování cen nákupů pro potřeby duálního zobrazování přepočítáním pomocí konverzního kurzu. V cizí měně jsou možné platby pouze v hotovosti. Výdej je možný pouze v hlavní měně. Pokud je jako cizí měna použita měna euro, platby v ní zrealizované jsou na českou korunu přepočítávány podle tržního výměnného kurzu, t. j. nikoliv podle konverzního kurzu.

<b>CELKEM CZK</b>	2500.00
-----	
Informativní přepočet	
<b>CELKEM EUR</b>	79.54
Konverzní kurz	
1EUR=31.4321 CZK	
-----	
Výměnný kurz	
1EUR=32.1234 CZK	
<b>CELKEM EUR</b>	77.82
<b>HOTOVOST EUR</b>	30.00
<b>HOTOVOST CZK</b>	1536.50

## Druhá etapa euro měny

### Etapa duálního oběhu - vstup do eurozóny

Je to etapa postupného stahování české koruny z oběhu. V této etapě platí povinnost duálního zobrazování cen. Pokladna pracuje s dvěma měnami. Hlavní měnou je euro. Duální a cizí měnou je česká koruna. V cizí měně (CZK) jsou možné pouze platby v hotovosti. V rámci jednoho nákupu je možné střídát platby v hlavní a v cizí měně až do zaplacení celkové ceny nákupu. Výdej je možný pouze v hlavní měně (EUR). Před prvním zaúčtováním prodeje v etapě duálního oběhu je nutno provést přepočítání cen položek (PLU a DPT) evidovaných v databázi pokladny z českých korun na euro. Hodnoty kumulativních součtů (tzv. grandtotálů) budou při přechodu přepočítány na základě konverzního kurzu.

Ceny položek je nutno přepočítat mimo pokladny podle pravidel definovaných zákonem o zavedení měny euro a potom je nutno upravené ceny zadat přímo do pokladny přes programovací režim nebo poslat ceny upravené v PC do pokladny prostřednictvím komunikace s počítačem.

Postup:

Po stisknutí tlačítka **MS** (MEZISOUČET) je na displeji zobrazena hodnota nákupu v hlavní měně (euro). Stisknutím tlačítka **CENA** (CENA) je hodnota nákupu přepočítána na hodnotu v cizí (v této fázi CZK) měně. Opětovným stisknutím tlačítka **CENA** (CENA) je hodnota mezisoučtu přepočítávána a zobrazována v euro nebo v národní měně. Po výběru potřebné měny nákup ukončíte tlačítkem pro určení platby, v cizí (vedlejší) měně jsou možné platby pouze v hotovosti. Způsob platby a platby v hlavní a cizí měně je možné různě kombinovat.

Příklad: Koupá kabátu za 80 EUR. Zákazník chce zaplatit 20 EUR v hotovosti, 20 EUR s kreditní kartou a zbytek chce doplatit v hotovosti v CZK.

Postup při hodnotě 1. systémového příznaku:  
002223, po nablokování všech potřebných položek

Krok č.	Stlačit
1.	<input type="button" value="MS"/>
2.	<input type="button" value="2"/> <input type="button" value="0"/> <input type="button" value="0"/> <input type="button" value="0"/> <input type="button" value="0"/> <input type="button" value="CELKEM"/>
	resp. <input type="button" value="2"/> <input type="button" value="0"/> <input type="button" value="0"/> <input type="button" value="0"/> <input type="button" value="0"/> <input type="button" value="CELKEM"/>
3.	<input type="button" value="2"/> <input type="button" value="0"/> <input type="button" value="0"/> <input type="button" value="0"/> <input type="button" value="0"/> <input type="button" value="KR"/>
	resp. <input type="button" value="2"/> <input type="button" value="0"/> <input type="button" value="0"/> <input type="button" value="0"/> <input type="button" value="0"/> <input type="button" value="KR"/>
4.	<input type="button" value="CENA"/>
5.	<input type="button" value="CELKEM"/>

Postup při hodnotě 1. systémového příznaku:  
002222, po nablokování všech potřebných položek

Krok č.	Stlačit
1.	<input type="button" value="MS"/>
2.	<input type="button" value="2"/> <input type="button" value="0"/> <input type="button" value="0"/> <input type="button" value="0"/> <input type="button" value="0"/> <input type="button" value="CELKEM"/>
	resp. <input type="button" value="2"/> <input type="button" value="0"/> <input type="button" value="0"/> <input type="button" value="0"/> <input type="button" value="0"/> <input type="button" value="CELKEM"/>
3.	<input type="button" value="2"/> <input type="button" value="0"/> <input type="button" value="0"/> <input type="button" value="0"/> <input type="button" value="0"/> <input type="button" value="KR"/>
	resp. <input type="button" value="2"/> <input type="button" value="0"/> <input type="button" value="0"/> <input type="button" value="0"/> <input type="button" value="0"/> <input type="button" value="KR"/>
4.	<input type="button" value="CENA"/>
5.	<input type="button" value="CELKEM"/>

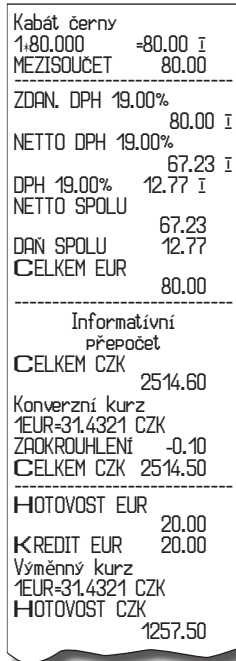

Všechny finanční údaje jsou uchovávány v euro. V obou měnách je uchovávána hodnota placení hotovosti, hotovosti v zásuvce, vkladů a výběrů. Operaci vkladu a výběru euro měny je možné provést podle popisu vkladu a výběru v předcházejících kapitolách. Při operaci vkladu nebo výběru cizí (v této fázi CZK) měny je nutno před běžnou operací vkladu nebo výběru stisknout tlačítko  (CENA).

Příklad: Vklad hotovosti 2 000,00 Kč v etapě duálního oběhu.

Krok č.	Stlačit
1.	<input type="button" value="CENA"/>
2.	<input type="button" value="2"/> <input type="button" value="0"/> <input type="button" value="0"/> <input type="button" value="0"/> <input type="button" value="0"/> <input type="button" value="0"/> <input type="button" value="SHIFT"/> <input type="button" value="VARY"/>
	resp. <input type="button" value="2"/> <input type="button" value="0"/> <input type="button" value="0"/> <input type="button" value="0"/> <input type="button" value="0"/> <input type="button" value="0"/> <input type="button" value="SHIFT"/> <input type="button" value="VARY"/>
3.	<input type="button" value="CELKEM"/>
4.	zadání jména (nepovinné)
5.	<input type="button" value="MS"/>
6.	zadání důvodu (nepovinné)
7.	<input type="button" value="MS"/>



Přechod do jednotlivých etap je popsán v programovací části této příručky.

## Třetí etapa euro měny

### Etapa povinného duálního zobrazování.

Etapa přechodu na měnu euro po ukončení duálního oběhu s možností použití jiné cizí měny. Hlavní měnou je euro, duální měnou je česká koruna a cizí (vedlejší) měnou je libovolná cizí měna. V duální měně (CZK) není možné realizovat platby ani výdaje – slouží pouze pro informativní zobrazování cen nákupů pro potřeby duálního zobrazování.

Postup:

Po stisknutí tlačítka **MS** (MEZISOUČET) je na displeji zobrazena hodnota nákupu v hlavní měně (euro). Stisknutím tlačítka **CENA** (CENA) je hodnota nákupu přepočítána na hodnotu v cizí měně. Opětovným stisknutím tlačítka **CENA** (CENA) je hodnota mezisoučtu přepočítávána a zobrazována v euro nebo v cizí měně.

Po výběru potřebné měny nákup ukončíte tlačítkem pro určení platby, v cizí (vedlejší) měně jsou možné platby pouze v hotovosti. Způsob platby a platby v hlavní a cizí měně je možné různě kombinovat.

Příklad: Koupá kabátu za 80 EUR. Zákazník chce zaplatit 30 USD v hotovosti, 20 EUR kreditní kartou a zbytek chce doplatit v hotovosti v EUR

Postup při hodnotě 1. systémového příznaku: 002223 a příznaku cizí měny: 022

Krok č.	Stlačit
1.	<b>MS</b> (MEZISOUČET)
2.	<b>CENA</b>
3.	<b>3</b> (HOTOVOST) <b>0</b> (KRT) <b>0</b> (KRT) <b>0</b> (KRT) <b>CELKEM</b> (CELKEM)
	resp. <b>3</b> (HOTOVOST) <b>0</b> (KRT) <b>.</b> (C) <b>CELKEM</b> (CELKEM)
4.	<b>CENA</b>
5.	<b>2</b> (HOTOVOST) <b>0</b> (KRT) <b>0</b> (KRT) <b>0</b> (KRT) <b>KR</b> (KR)
	resp. <b>2</b> (HOTOVOST) <b>0</b> (KRT) <b>.</b> (C) <b>KR</b> (KR)
6.	<b>CELKEM</b> (CELKEM)

Postup při hodnotě 1. systémového příznaku: 002222 a příznaku cizí měny: 022

Krok č.	Stlačit
1.	<b>MS</b> (MEZISOUČET)
2.	<b>CENA</b>
3.	<b>3</b> (HOTOVOST) <b>0</b> (KRT) <b>0</b> (KRT) <b>0</b> (KRT) <b>CELKEM</b> (CELKEM)
	resp. <b>3</b> (HOTOVOST) <b>0</b> (KRT) <b>.</b> (C) <b>CELKEM</b> (CELKEM)
4.	<b>CENA</b>
5.	<b>2</b> (HOTOVOST) <b>0</b> (KRT) <b>0</b> (KRT) <b>0</b> (KRT) <b>KR</b> (KR)
	resp. <b>2</b> (HOTOVOST) <b>0</b> (KRT) <b>.</b> (C) <b>KR</b> (KR)
6.	<b>CELKEM</b> (CELKEM)

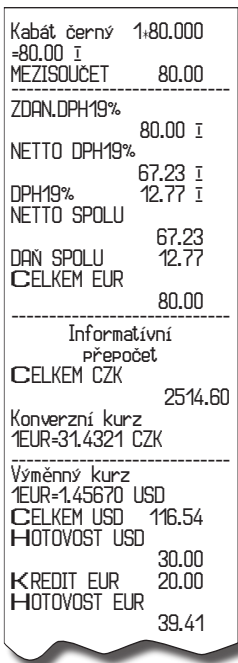

Všechny finanční údaje jsou uchovávány v euro (v hlavní měně). V obou měnách je uchovávána částka placení v hotovosti, hotovosti v zásuvce, vkladů a výběrů. Operaci vkladu a výběru euro je možné provést podle popisu vkladu a výběru v předcházejících kapitolách. Při operaci vkladu nebo výběru cizí měny je potřebné před běžnou operací vkladu nebo výběru stisknout tlačítko **PRICE** (CENA).

Přechod do jednotlivých etap je popsán v programovací části této příručky.

### Ukončení duálního zobrazování

Doporučený konec duálního zobrazování jsou dva roky po začátku duálního zobrazování. Po ukončení duálního zobrazování je hlavní měnou euro a druhou měnou je libovolná cizí měna. V cizí (vedlejší) měně jsou možné platby pouze v hotovosti. V rámci jednoho nákupu je možné střídát platby v hlavní a v cizí měně až do zaplacení celkové ceny nákupu. Výdaj je možný pouze v hlavní měně.

Způsob ukončení duálního zobrazování je popsán v programovací části této příručky.



# ***UZÁVĚRKY***

## JAK DĚLÁME UZÁVĚRKY

Jsou dva způsoby jak vytisknout uzávěrku: „X“ režim (mód) a „Z“ režim (mód).

V „X“ režimu se vytiskne uzávěrka bez toho, aniž by se vymazal obsah paměti. Používá se pro generování přehledů o prodeji během dne, při střídání pokladníků a pod. „X“ uzávěrku možno vykonat i několikrát během dne.

V „Z“ režimu se vytiskne uzávěrka a vymaže se obsah paměti těch prodejních údajů, jejichž uzávěrka byla vyvolaná. „Z“ uzávěrku vykonáváme zpravidla jedenkrát denně po ukončení denního prodeje.

## GENEROVANÉ UZÁVĚRKY

Tabulka 5.1 - Seznam uzavírek

Uzávěrka	„X“ režim	Z“ režim
Tovarových skupin	•	
PLU	•	•
Zásob PLU	•	
Pokladníků	•	
Finanční	•	
Denní (celková)	•	•
Měsíční (periodická)	•	•
Denní hodinová	•	•
Měsíční hodinová	•	•

## OBSAH UZÁVĚREK

### Uzávěrky skupin zboží

Při tisku uzávěrky skupin se vytisknou jen skupiny, které byly aktivovány - skupiny s nenulovými údaji.

#### Uzávěrka skupin obsahuje:

1. Název skupiny zboží
2. Počet prodaných jednotek ve skupině
3. Celkovou hodnotu prodaného zboží ve skupině
4. Součet prodeje za všechny skupiny

### Uzávěrka PLU

Dá se vytisknout víc typů uzávěrek PLU: uzávěrka jednoho PLU, uzávěrka rozsahu PLU a úplná uzávěrka PLU. Každý z těchto typů může podle způsobu vyvolání uzávěrky obsahovat i číslo PLU a podle naprogramování 2. příznaku PLU i stav zásob. Při tisku uzávěrky se vytisknou jen ty PLU, které byly aktivované - nenulové.

#### Uzávěrky PLU obsahují:

- 1) Číslo PLU (volitelné podle způsobu vyvolání uzávěrky)
- 2) Název PLU
- 3) Počet prodaných jednotek z daného zboží
- 4) Hodnotu prodaného zboží v korunách
- 5) Konkrétní stav zásob zboží (podle naprogramování 2. příznaku PLU)

Navíc na uzávěrce PLU je vytištěná celková hodnota prodeje za všechny vytištěné PLU. Informace o PLU, která nebyla aktivovaná, se nevytiskne.

## Uzávěrka zásob PLU

Je možné vytisknout více typů uzávěrek zásob PLU:

- uzávěrka zásoby jednoho PLU
- uzávěrka zásob rozsahu PLU
- úplná uzávěrka zásob PLU

Při tisku uzávěrky se vytisknou zásoby pouze takových PLU, které jsou naprogramovány (tedy jejich cena je nenulová).

1. Číslo PLU (volitelné podle způsobu vyvolání uzávěrky)
2. Název PLU
3. Konkrétní stav zásob PLU

## Finanční uzávěrka

Finanční uzávěrka obsahuje:

- 1) Hodnoty kumulovaných součtů (grandtotálů) GT1, GT2 a GT3
- 2) Zdanitelné částky a daně ve všech naprogramovaných daňových hladinách
- 3) Hodnotu celkového prodeje
- 4) Hodnotu celkového prodeje bez daně
- 5) Hodnotu celkové daně
- 6) Počet a hodnotu zrušení
- 7) Počet a hodnotu vrácení zboží
- 8) Počet a hodnotu slev
- 9) Počet a hodnotu přírážek
- 10) Počet a hodnotu přijatou při platbě v hotovosti
- 11) Počet a hodnotu přijatou při platbě v hotovosti v cizí (vedlejší) měně
- 12) Počet a hodnotu přijatou při platbě šekem
- 13) Počet a hodnotu přijatou při platbě kreditní kartou
- 14) Počet a hodnotu vkladů hotovosti
- 15) Počet a hodnotu vkladů hotovosti v cizí (vedlejší) měně
- 16) Počet a hodnotu vkladů šeků
- 17) Počet a hodnotu výběrů hotovosti
- 18) Počet a hodnotu výběrů hotovosti v cizí (vedlejší) měně
- 19) Počet a hodnotu výběrů šeků
- 20) Hodnotu hotovosti v zásuvce
- 21) Hodnotu hotovosti v zásuvce v cizí (vedlejší) měně
- 22) Hodnotu šeků v zásuvce
- 23) Rozdíl zaokrouhlení

Neaktivní kategorie (neboli s nulovými prodejními údaji) se nevytisknou (s výjimkou daňových informací). V Z režimu lze finanční uzávěrku vytisknout pouze jako součást denní (celkové) nebo měsíční (periodické) Z-uzávěrky. Viz také kapitolu Denní Z-uzávěrka.

## Uzávěrka pokladníků

Při tisku uzávěrky pokladníků se budou tisknout pouze údaje pokladníků, jejichž prodej má nenulovou hodnotu.

Uzávěrka pokladníků tiskne:

- 1) Jméno pokladníka
- 2) Počet prodejů (počet obslužených zákazníků) za každého pokladníka.
- 3) Celkový prodej v hlavní měně za každého pokladníka.
- 4) Celkový prodej v hotovosti za každého pokladníka.
- 5) Celkový prodej v hotovosti v cizí měně za každého pokladníka.
- 6) Celkový prodej v šecích za každého pokladníka.

- 7) Celkový prodej v kreditech za každého pokladníka.
- 8) Celková hodnota vrácených položek za každého pokladníka
- 9) Celková hodnota zrušených položek za každého pokladníka
- 10) Celková hodnota anulovaných účtenek za každého pokladníka.

V Z režimu lze uzávěrku pokladníků vytisknout pouze jako součást denní (celkové) nebo měsíční (periodické) Z-uzávěrky. Viz také kapitolu Denní Z-uzávěrka.

## Denní (celková) X-uzávěrka

Denní (celková) X-uzávěrka vytiskne:

- počet všech již provedených denních (celkových) Z-uzávěrek
- uzávěrku skupin
- uzávěrku pokladníků
- finanční uzávěrku

## Měsíční (periodická) X-uzávěrka

Měsíční (periodická) X-uzávěrka shromažďuje finanční údaje z denních (celkových) Z-uzávěrek během delšího časového období. Tato zpráva umožňuje vypsat finanční údaje nashromážděné od poslední měsíční (periodické) Z-uzávěrky. Nenuluje obsah paměti.

## Denní (celková) Z-uzávěrka

Denní (celková) Z-uzávěrka vytiskne:

- pořadové číslo prováděné denní (celkové) „Z“ uzávěrky
- uzávěrku skupin
- uzávěrku pokladníků
- finanční uzávěrku

Po vytištění se obsah paměti denní (celkové) Z-uzávěrky připočítá k obsahu paměti měsíční (periodické) uzávěrky, a potom se vynuluje. Podle platné české legislativy se denní (celková) uzávěrka v režimu Z musí tisknout vždy na konci dne.

## Měsíční (periodická) Z-uzávěrka

Měsíční (periodická) Z-uzávěrka shromažďuje informace z denních (celkových) Z-uzávěrek během delšího časového období. Vytištěním se obsah paměti měsíční (periodické) Z-uzávěrky vymaže. Podle platné české legislativy se měsíční (periodická) uzávěrka v režimu Z musí tisknout vždy na konci měsíce.

## Denní hodinová uzávěrka

Denní hodinová uzávěrka poskytuje přehled o průběhu prodejů během dne, obsahuje:

1. Výpis začátku hodiny.
2. Počet prodejů a hodnota prodejů v dané hodině.
3. Celková hodnota prodejů za všechny hodiny.

Denní hodinovou uzávěrku je nutno provést vždy na konci dne (jinak dojde ke kumulaci hodnot za více dní). Po vytištění v Z režimu se hodnoty denní hodinové uzávěrky připočítají k hodnotám měsíční hodinové uzávěrky, a potom se vynulují.

## Měsíční hodinová uzávěrka

Měsíční hodinová uzávěrka poskytuje přehled o prodeji v dané denní hodině sumárně za celý měsíc, obsahuje:

1. Výpis začátku hodiny.
2. Počet prodejů a hodnota prodejů v dané hodině.
3. Celková hodnota prodejů za všechny hodiny.

Měsíční hodinová uzávěrka se obvykle provede na konci měsíce po provedení denní hodinové uzávěrky. Je možné ji provést i v jiné periodě. Po vytištění v Z režimu se hodnoty měsíční hodinové uzávěrky vynulují.

## JAK VYTISKNOUT „X“ UZÁVĚRKY

Pokladnu přepněte do režimu „X“: . Stlačte kteroukoliv z následujících kombinací kláves, která vytiskne příslušné uzávěrky. Uzávěrku „X“ můžeme vytisknout i několikrát bez vlivu na hodnoty údajů v pokladně.

Pomocí tohoto typu uzávěrky získáte přehled o prodeji během dne. Hodnoty můžete použít například pro kontrolu stavu hotovosti v pokladně, kontrolu vývoje denního obratu v prodejně, kontrolu prodeje při střídání směn, či pokladních, a pod.

Při uzávěrce PLU je možné před stisknutím tlačítka (PLU) stisknout tlačítko  $\left[ \leftarrow \text{RF} \right]$  (VRÁCENÍ), čímž je na uzávěrce před prodejními údaji vytisknuto i číslo PLU. Na uzávěrce PLU jsou tisknuty pouze položky zboží s nenulovým prodejem.

Při uzávěrce Zásob PLU je možné před stisknutím tlačítka  $\left[ \text{CENA} \right]$  (CENA) stisknout tlačítko  $\left[ \leftarrow \text{RF} \right]$  (VRÁCENÍ), čímž je na uzávěrce vytisknuto i číslo PLU. Uzávěrky zásob jsou tisknuty pouze pro položky zboží, které nemají zakázaný prodej (1. PLU příznak, 6. cifra) a pro PLU, které mají povolený tisk zásob (2. PLU příznak, 4. cifra).

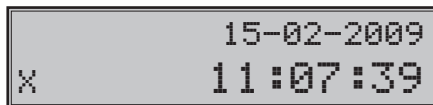

Tabulka 5.2 - X-uzávěrky a způsob jejich provedení

X-uzávěrka	Stlačit
Pokladníků	$\left[ \text{SHIFT} \right] \left[ \text{S} \right]$
Finančná	$\left[ \text{S} \right] \left[ \% \right]$
Skupin zboží	libovolné tlačítko skupiny zboží ( $\left[ \text{DPT 6} \right] \left[ \text{DPT 1} \right]$ - $\left[ \text{DPT 10} \right] \left[ \text{DPT 2} \right]$ , $\left[ \text{DPT} \right]$ )
Všechny PLU	$\left( \left[ \text{SHIFT} \right] \left[ \leftarrow \text{RF} \right] \right) \left[ \text{PLU} \right]$
Jedno PLU	$\left( \left[ 0 \right] \dots \left[ 9 \right] \right) \left( \left[ \text{SHIFT} \right] \left[ \leftarrow \text{RF} \right] \right) \left[ \text{PLU} \right]$
Rozsah PLU	číslo počátečního PLU $\left[ \text{SHIFT} \right] \left[ \text{S} \right] \left[ \% \right]$ číslo koncového PLU $\left[ \text{SHIFT} \right] \left[ \text{S} \right] \left[ \% \right] \left( \left[ \text{SHIFT} \right] \left[ \leftarrow \text{RF} \right] \right) \left[ \text{PLU} \right]$
Zásob PLU	$\left( \left[ \text{SHIFT} \right] \left[ \leftarrow \text{RF} \right] \right) \left[ \text{CENA} \right]$
Zásob jednoho PLU	$\left( \left[ 0 \right] \dots \left[ 9 \right] \right) \left( \left[ \text{SHIFT} \right] \left[ \leftarrow \text{RF} \right] \right) \left[ \text{CENA} \right]$
Zásob rozsahu PLU	číslo počátečního PLU $\left[ \text{SHIFT} \right] \left[ \text{S} \right] \left[ \% \right]$ číslo koncového PLU $\left[ \text{SHIFT} \right] \left[ \text{S} \right] \left[ \% \right] \left( \left[ \text{SHIFT} \right] \left[ \leftarrow \text{RF} \right] \right) \left[ \text{CENA} \right]$
Denní (celková)	$\left[ \text{CELKEM} \right]$
Měsíční (periodická)	$\left[ \text{SHIFT} \right] \left[ \text{EAN} \right]$
Denní hodinová	$\left[ \text{KR} \right]$
Měsíční hodinová	$\left[ \leftarrow \text{RF} \right] \left[ \text{KR} \right]$

## VZORY VYTIŠTĚNÝCH X-UZÁVĚREK

Uzávěrka pokladníků poskytuje přehled o práci jednotlivých účtujících. Z údajů uzávěrky umíme zjistit kolik zákazníků účtující obsloužila a jakou měla tržbu. Tyto údaje umožňují například odměňovat personál podle výšky tržby nebo intenzity práce.

Pomocí uzávěrky oddělení si dokážeme vytvořit obraz o prodávanosti jednotlivých sortimentů prodeje jako skupiny výrobků. Pokladna poskytuje počet prodaných výrobků, obrat ve skupině výrobků jakož i podíl skupiny výrobků na celkovém prodeji.

```

*****X*****
ZPRÁVA-POKLADNÍCI
*****
Lukáčová
PRODEJ CELKEM
4Q          536.00
HOTOVOST
2Q          121.00
ŠEK
1Q          80.00
KREDIT
1Q          335.00
VRACENÍ ZBOŽÍ
1Q          -2.00

```

```



ZRUŠENÍ
1Q          -17.90
ANULACE ÚČTENKY
1Q          -1248.00
Roháčová
PRODEJ CELKEM
2Q          1375.00
HOTOVOST
2Q          1375.00
VRACENÍ ZBOŽÍ
1Q          -2.00

```

```

*****X*****
* ZPRÁVA DPT *
*****
PEČIVO
10.0000    79.20
MLÉČNÉ VYR.
3.0000    53.70
ALKOHOL
4.0000    54.00
DPT CELKEM: 186.90

```

Uzávěrka PLU dává nejpřesnější přehled o prodeji každého výrobku. Vzor uzávěrky vlevo je bez výpisu stavu zásob a bez stlačení tlačítka  (REFUND) před tlačítkem  (PLU). Vzor uzávěrky vpravo je s maximálními údaji, které uzávěrka PLU poskytuje. Poskytuje nejobsáhlejší údaje, doporučujeme pro programování položek, vedení skladové evidence, vyhodnocování a tisk přehledů prodeje používat počítač. Pro základní operace vám postací přiložené programové vybavení.

```

*****X*****
      ZPRÁVA PLU
*****
00001
Josurt velký
3.0000    69.50
00311
Černá káva
6.0000    99.10
01258
Práškový cukr
4.0000    114.50
02358
Bílé víno 0.7l
1.0000    45.00
PLU CELKEM: 328.10

```

```

*****X*****
      ZPRÁVA PLU
*****
Josurt velký
3.0000    69.50
Černá káva
6.0000    99.10
Práškový cukr
4.0000    114.50
Bílé víno 0.7l
1.0000    45.00
PLU CELKEM: 328.10

```

Uzávěrka „X“ se s oblibou používá pro kontrolu tržeb a hotovostí při střídání směn během pracovního dne. Manažerovi dává okamžitý přehled o prodeji kdykoliv v průběhu dne.







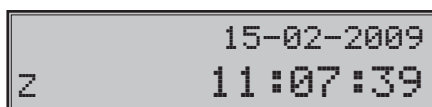











*****X***** DENNÍ ZPRÁVA	NETTO CELKEM 50.50 DAN CELKEM 2.50	*****X***** MĚSÍČNÍ ZPRÁVA	NETTO CELKEM 50.50 DAN CELKEM 2.50
+Z1t : 0001	PRODEJ CELKEM 53.00	+Z1t : 0012	PRODEJ CELKEM 53.00
***** ZPRÁVA DPT	PŘÍRAŽKA 10 1.50	+Z2t : 0001	PŘÍRAŽKA 10 1.50
***** DPT1 3.0000 69.50	SLEVA 10 -1.70	***** ZPRÁVA DPT	DPT1 3.0000 69.50
DPT3 6.0000 99.00	VRAČENÍ ZBOŽÍ 10 -3.00	DPT1 3.0000 69.50	DPT3 6.0000 99.00
DPT5 4.0000 114.50	STORNO 10 -2.00	DPT3 6.0000 99.00	DPT5 4.0000 114.50
DPT8 1.0000 45.00	ANULACE ÚČTENKY 10 -6.00	DPT5 4.0000 114.50	DPT8 1.0000 45.00
DPT CELKEM: 328.00	HOTOVOST 20 9.00	DPT8 1.0000 45.00	DPT CELKEM: 328.00
***** ZPRÁVA-POKLADNÍCI	ŠEK 10 15.00	***** ZPRÁVA-POKLADNÍCI	***** ZPRÁVA-POKLADNÍCI
***** Lukáčová	KREDIT 10 29.00	***** Lukáčová	***** Lukáčová
PRODEJ HOTOVOST 50 208.50	VKLAD-HOTOVOST 10 100.00	PRODEJ HOTOVOST 50 208.50	PRODEJ HOTOVOST 50 208.50
Roháčová	VYBER-HOTOVOST 10 123.00	Roháčová	Roháčová
PRODEJ HOTOVOST 20 120.00	VKLAD-ŠEK 10 123.00	PRODEJ HOTOVOST 20 120.00	PRODEJ HOTOVOST 20 120.00
***** FINANČNÍ ZPRÁVA	VYBER-ŠEK 10 456.00	***** FINANČNÍ ZPRÁVA	***** FINANČNÍ ZPRÁVA
***** GT1 57.70	HOTOVOST ZASUVKA 10 -14.00	***** GT1 57.70	***** GT1 57.70
GT2 53.00	ŠEK ZASUVKA 10 -318.00	GT2 53.00	GT2 53.00
GT3 -4.70	KREDIT ZASUVKA 10 29.00	GT3 -4.70	GT3 -4.70
DPT I 19.00%	ROZDÍL ZAOKROUJLENÍ 0.00	DPT I 19.00%	DPT I 19.00%
DPT II 0.00%		DPT II 0.00%	DPT II 0.00%
ZDAN. I 15.80		ZDAN. I 15.80	ZDAN. I 15.80
ZDAN. II 6.00		ZDAN. II 6.00	ZDAN. II 6.00
OSLOBOŽENÉ 31.20		OSLOBOŽENÉ 31.20	OSLOBOŽENÉ 31.20
NET I 13.30		NET I 13.30	NET I 13.30
NET II 6.00		NET II 6.00	NET II 6.00
DAN I 2.50		DAN I 2.50	DAN I 2.50
DAN II 0.00		DAN II 0.00	DAN II 0.00

## JAK VYTISKNOUT „Z“ UZÁVĚRKY

Pokladnu přepnete do režimu „Z“ stlačením  REŽIM. Stlačením klávesy podle následující tabulky, abyste vytiskli příslušnou uzávěrku. V případě, že používáte větší počet PLU, doporučujeme pro uzávěrku PLU použít počítač, protože výpis jednotlivých položek může být velmi rozsáhlý.



Tabulka 5.3 - Z-uzávěrky a způsob jejich provedení

Z-uzávěrka	Stlačit
Všechny PLU	  PLU
Jedno PLU	    PLU
Rozsah PLU	číslo počátečního PLU   %* číslo koncového PLU   %*   PLU
Denní (celková)	
Měsíční (periodická)	 
Denní hodinová	
Měsíční hodinová	 

Při uzávěrce PLU je možné před stlačením tlačítka **PLU** (PLU) stlačit tlačítko **SHIFT** **RF** (REFUND), čímž bude na uzávěrce před prodejními údaji vytištěné i číslo PLU. Uzávěrka PLU je možná i bez výpisu na tiskárnu použitím tlačítek **9** **9** **9** **9** **9** **PLU**. Prodejní hodnoty za konkrétní zboží budou vymazané bez jejich výpisu na tiskárnu.

## VZORY VYTIŠTĚNÝCH „Z“ UZÁVĚREK

Uzávěrka PLU poskytuje nejpřesnější přehled o prodeji každého výrobku. Vzor uzávěrky vlevo je bez výpisu stavu zásob a čísla PLU. Vzor uzávěrky vpravo je s maximálními údaji, které uzávěrka PLU poskytuje. Tato uzávěrka podává nejuplněnější údaje, a proto pro tisk přehledů prodeje doporučujeme používat počítač. Tímto můžete prodloužit životnost tiskárny, čímž snížíte náklady na provoz pokladny.

```

*****Z*****
      ZPRÁVA PLU
*****
00001
Josurt velký
3.000Q      69.50
00311
Černá káva
6.000Q      99.10
01258
Práškový cukr
4.000Q     114.50
02358
Bílé víno 0.7l
1.000Q      45.00
PLU CELKEM: 328.10
    
```

```

*****Z*****
      ZPRÁVA PLU
*****
Josurt velký
3.000Q      69.50
Černá káva
6.000Q      99.10
Práškový cukr
4.000Q     114.50
Bílé víno 0.7l
1.000Q      45.00
PLU CELKEM: 328.10
    
```



*****Z*****	NETTO CELKEM	50.50	*****Z*****	NETTO CELKEM	50.50
DENNÍ ZPRÁVA	DAN CELKEM	2.50	MESÍČNÍ ZPRÁVA	DAN CELKEM	2.50
*****	PRODEJ CELKEM	53.00	*****	PRODEJ CELKEM	53.00
.Z1# : 0001	40		.Z1# : 0012	40	
*****	PŘÍRAŽKA	1.50	.Z2# : 0001	PŘÍRAŽKA	1.50
ZPRÁVA DPT	10		*****	ZPRÁVA DPT	
*****	SLEVA	-1.70	*****	SLEVA	-1.70
DPT1	10		DPT1	10	
3.0000	VRACENÍ ZBOŽÍ	-3.00	3.0000	VRACENÍ ZBOŽÍ	-3.00
DPT3	10		DPT3	10	
6.0000	STORNO	-2.00	6.0000	STORNO	-2.00
DPT5	10		DPT5	10	
4.0000	ANULACE ÚČTENKY	-6.00	4.0000	ANULACE ÚČTENKY	-6.00
DPT8	10		DPT8	10	
1.0000	HOTOVOST	9.00	1.0000	HOTOVOST	9.00
DPT CELKEM:	20		DPT CELKEM:	20	
*****	ŠEK	15.00	*****	ŠEK	15.00
ZPRÁVA-POKLADNÍCI	10		ZPRÁVA-POKLADNÍCI	10	
*****	KREDIT	29.00	*****	KREDIT	29.00
Lukáčová	10		Lukáčová	10	
PRODEJ HOTOVOST	VKLAD-HOTOVOST	100.00	PRODEJ HOTOVOST	VKLAD-HOTOVOST	100.00
50	10		50	10	
208.50	VYBER-HOTOVOST	123.00	208.50	VYBER-HOTOVOST	123.00
Roháčová	10		Roháčová	10	
PRODEJ HOTOVOST	VKLAD-ŠEK	123.00	PRODEJ HOTOVOST	VKLAD-ŠEK	123.00
20	10		20	10	
*****	VYBER-ŠEK	456.00	*****	VYBER-ŠEK	456.00
FINANČNÍ ZPRÁVA	10		FINANČNÍ ZPRÁVA	10	
*****	HOTOVOST		*****	HOTOVOST	
GT1	ZASUVKA	-14.00	GT1	ZASUVKA	-14.00
GT2	57.70		GT2	57.70	
GT3	53.00		GT3	53.00	
DPT I	-4.70		DPT I	-4.70	
DPT II	19.00%		DPT II	19.00%	
ZDAN. I	0.00%		ZDAN. I	0.00%	
ZDAN. II	15.80		ZDAN. II	15.80	
OSLOBOZENÉ	6.00		OSLOBOZENÉ	6.00	
NET I	31.20		NET I	31.20	
NET II	13.30		NET II	13.30	
DAN I	6.00		DAN I	6.00	
DAN II	2.50		DAN II	2.50	
	0.00			0.00	
	KREDIT	29.00		KREDIT	29.00
	ZASUVKA			ZASUVKA	
	ROZDÍL ZAOKROUHLĚNÍ	0.00		ROZDÍL ZAOKROUHLĚNÍ	0.00



***VOLITELNÉ PŘÍSLUŠENSTVÍ  
POKLADNY***

## Peněžní zásuvka

Pokladna Euro-200T umožňuje připojení většiny peněžních zásuvek vybavených otvácacím zařízením se solenoidem (12–15 V a odporem 14–27Ω). Pokladna má standardně zabudované rozhraní pro automatické otvírání zásuvky.

Zásuvka je s pokladnou propojena kablíkem, který umožňuje její automatické otvírání. Kablík s konektorem umožňuje zásuvku při přenášení pokladny pohodlně odpojit. Malé provozy určitě přivítají možnost umístit zásuvku podle potřeby na libovolném místě a automaticky ji otvírat pomocí pokladny.

Obrázek 6.1 - Peněžní zásuvka



Dodávku a připojení peněžní zásuvky žádejte od svého autorizovaného prodejce pokladen Euro-200T.

## Digitální váhy

Pokladna Euro-200T umožňuje připojení více druhů digitálních vah. K pokladně je možné současně připojit 2 váhy. To je vhodné zejména v prodejnách s masem, kde jsou první váhy použity pro masné výrobky a druhé váhy slouží pro čerstvé maso. Váhy jsou standardně vybaveny sériovým rozhraním, kterým spolehlivě komunikují s registračními pokladnami Euro-200T. Mohou však být použity i bez připojení k pokladně. Váhy dodáváme s úředním ověřením a na požádání i komunikačním kabelem.

Obrázek 6.2 - Digitální váhy



Dodávku a připojení elektronických vah žádejte od svého autorizovaného prodejce pokladen Euro-200T.

## Skenery čárových kódů

Pokladna Euro-200T je standardně vybavená rozhraním pro připojení skeneru čárových kódů. V případě, že jste se rozhodli pro používání snímačů čárových kódů, tato kapitola se Vám pokusí poradit, jak si vybrat. V každém případě doporučujeme nákup a připojení skeneru konzultovat s Vaším autorizovaným prodejcem pokladen Euro-200T.

Skener čárových kódů připojujeme k pokladně prostřednictvím zabudovaného sériového rozhraní RS-232. Stejným rozhraním musí být vybaven i skener čárových kódů. Pro napájení skeneru pokladna poskytuje stejnosměrné napětí +5 V. Před připojením je třeba skener i pokladnu správně naprogramovat. Doporučujeme užívat skenery s vlastním napájením skenera.

Pro práci s pokladnou doporučujeme skenery Metrologic. Další informace žádejte od svého prodejce pokladen Euro-200T.

### **Metrologic MS-5145 Eclipse**

Ruční skener bez stojanu se skenováním po stlačení tlačítka (trigger). způsob snímání je LED 650 nm  $\pm$  5 nm, rychlost snímání je 72 řádků/s, snímací vzdálenost 140 mm a minimální šířka paprsku je 0,102 mm. Rozhraní RS-232.

**Obrázek 6.3 - Skener Metrologic MS-5145 Eclipse**



### **Metrologic MS-7120 Orbit**

Je vícesměrový, velmi rychlý laserový snímač čárového kódu. Způsob snímání je LED 650 nm  $\pm$  5 nm, rychlost vícesměrného snímání je 1200 řádků/s (20 snímacích linek), skenovací raster 5 polí po 4 rovnoběžných linkách, snímací vzdálenost 203 mm a minimální šířka paprsku je 0,13 mm.

**Obrázek 6.4 - Skener Metrologic MS-7120 Orbit**



### **Metrologic MS-9520 Voyager**

Ruční velmi rychlý laserový skener čárových kódů, v nabídce také stojanová varianta. Způsob skenování je LED 650 nm  $\pm$  10 nm, rychlost snímání je 72 řádků/s, snímací vzdálenost 205 mm a minimální šířka paprsku je 0,132 mm.

**Obrázek 6.5 - Skener Metrologic MS-9520 Voyager**



### **Birch CD-108e**

Velmi oblíbený ruční CCD skener charakterizovaný nízkou spotřebou energie, čímž je vhodný pro připojení k pokladnám pracujícím na baterii nebo k notebookům. Tento skener s ergonomickým designem spolehlivě čte všechny běžně používané čárové kódy a práce s ním včetně konfiguračního nastavení je pro každého uživatele jednoduchou záležitostí. Jeho rychlost snímání je 100 snímků za sekundu a způsob snímání CCD.

**Obrázek 6.6 - Skener Birch CD-108e**



Informace o dalších druzích skenerů žádejte od svého autorizovaného prodejce pokladen Euro-200T. Kompletní seznam prodávaných skenerů najdete na stránce [www.elcom.eu](http://www.elcom.eu).

## **Platební terminály**

Pokladna Euro-200T umožňuje připojení platebního terminálu pro platby kreditní kartou. K pokladnám Euro-200T doporučuje firma Elcom připojení platebních terminálů značky Dionica.

**Obrázek 6.7 - Platební terminál**



Dodávku a připojení platebního terminálu můžete žádat v kterékoli pobočce banky.

## **Externí klávesnice**

Pokladna Euro-200T umožňuje připojení více druhů externích klávesnic. Jednou z možností jsou klávesnice EK 3000, které jsou ideálním doplňkem pokladního systému v obchodních provozech, protože obsluha je velmi jednoduchá a rychlá. Klávesnice jsou plně programovatelné a samozřejmě nabízí možnost výměny popisků kláves. Každá klávesa klávesnice EK 3000 vydrží až 50 milionů stlačení, což je v porovnání s PC klávesnicí 7 krát více. Přihlašování pokladníků zjednoduší používání RF readeru, který je možno ke klávesnici EK 3000 naprogramovat.

**Obrázek 6.8 - Externí klávesnice**



Další výhodou proti PC klávesnici je libovolné rozložení kláves spolu s příjemným a estetickým vzhledem. Klávesnice jsou vyráběny v barevné škále. V atraktivní zelené a modré, v šedé nebo v napodobenině dřeva. Klávesnice mohou být připojeny i k běžným osobním počítačům a zařízením, které jsou vybaveny standardním vstupem PS/2. Klávesnice Elcom umožňují zákazníkům nechat vyniknout jejich identitu a jedinečnost.

## UV LED kontroler bankovek

Pokladna může být vybavena UV LED kontrolerem bankovek. Vzhledem k tomu, že výskyt falešných bankovek je poměrně častý, UV LED kontroler Vám může pomoci odlišit pravé bankovky od nepravých. Platnost bankovky můžete ověřit přímo prostřednictvím pokladny EURO - 200T a ušetříte tak výdaje na nákup dalšího příslušenství.

## Externí bateriový box

Pomocí externího bateriového boxu můžete prodloužit dobu provozu registrační pokladny až o 8 hodin, v závislosti na rozsahu prodeje, tedy doby účtování na pokladně.

Obrázek 6.9 - Externí bateriový box



## Možnost propojení pokladen Euro-200T do jednotné LAN sítě

Tuto možnost připojení vám dává převodník Ethernet/RS-232.

Co tím získáte? Ušetříte množství finančních prostředků, protože propojení LAN Vám umožní vytvořit jednu pokladní síť, která může být složena z různých typů pokladen Elcom.

## Doplňková programovatelná klávesnice

K pokladnici lze také připojit doplňkovou programovatelnou klávesnici. Ta obsahuje 10 tlačidel, která jsou standardně naprogramována jako PLU1 až PLU10. Ale funkce kláves si můžete změnit podle postupu v části „Programování pokladny“

Obrázek 6.10 - Programovatelná klávesnice (volitelné příslušenství) Euro-200T

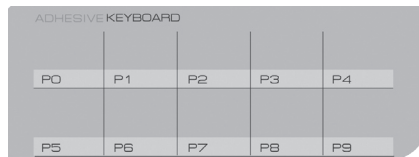

## Rozšiřující RS232 porty

Porty pokladnice lze rozšířit o modul s dalšími dvěma RS232 porty. Takhle můžete k pokladně současně připojit např. váhy, skenr, platební terminál i PC.

požití rozhraní RS-485

Přepojení pokladny pomocí sítě RS-485 zvěřte autorizovanému servisnímu středisku.

## **Programové vybavení Euro2A**

K pokladně Euro-200T se dodává i programové vybavení Euro2A, které slouží k přípravě údajů naprogramování pokladen Euro-200T, její samotné nastavení. Umožňuje jednoduchou a pohodlnou úpravu a přenos všech zadávaných údajů pokladny (od nastavení systémových příznaků, přes loga až po programování prodejních položek PLU a skupin zboží), zprostředkuje zálohování údajů pokladny a zpracovává údaje o prodeji a ještě mnoho jiných užitečných funkcí.

*Nejnovější verzi programu Euro2A si můžete nahrát z naší internetové stránky <http://www.elcom.eu>.*



# ***POMOC V NOUZI***

## INFORMAČNÍ A CHYBOVÉ HLÁŠENÍ

Když je třeba informovat obsluhu o aktuální činnosti pokladny, nebo se pokladna dostane z jakékoliv příčiny do chybového stavu, na displeji budou popsány jednotlivé zprávy následujícími hlášeními:

**Tabulka 7.1 - Seznam hlášení pokladny**

Popis	Význam
100%	K pokladně není připojený externí zdroj napětí. Zdrojem napětí je interní akumulátor. Zobrazení stavu nabití interního akumulátoru.
DAŇ NEAKTIVNÍ	Daňovou hladinu není možné přiřadit ke skupině zboží nebo PLU.
DOPLATIT	Informace o hodnotě, kterou třeba doplatit pro ukončení nákupu.
DPT JE NEAKTIVNÍ	Prodej přes tuto skupinu zboží je zakázán.
ECR <-> PC	Probíhá komunikace mezi pokladnou a počítačem.
HESLO	Pro započítání práce je třeba zadat naprogramované heslo pokladníka.
HESLO UŽ EXISTUJE	Programované heslo je už přiřazeno jinému pokladníkovi.
Hlava přehřátá	Informace o přehřátí tepelné hlavy tiskárny. Po ochlazení hlavy bude tisk pokračovat.
CHYBA DATUMU	Nesprávně zadané datum.
CHYBA KOMUNIKACE	Chyba komunikace mezi pokladnou a počítačem nebo platebním terminálem.
CHYBA PŘI ZPRACOVÁNÍ	Při platbě přes platební terminál nastala chyba.
CHYBA PŘÍZNAKU	Nesprávně zadaný příznak.
CHYBNÁ OPERACE	Neočekávaná operace. Nesprávně zadaná posloupnost kláves.
CHYBNÉ PARAMETRY	Nesprávně nastavené parametry pokladny.
CHYBÍ CENA ZBOŽÍ	Naprogramovaná cena zboží je nulová.
-Chybí papír-	V tiskárně chybí papír. Otevřete kryt tiskárny a doplňte papírovou pásku.
KÓD UŽ EXISTUJE	Čárový kód je už naprogramovaný k jinému zboží.
PROG.CENA NEAKTIVNÍ	Nastavení příznaku DPT nebo PLU neumožňuje využít naprogramovanou cenu.
NEAKT. DAŇ. HLADINA	Skupina zboží nebo zboží je přiřazeno k neaktivní daňové hladině.
NEDOVOLENÝ ZÁSAH DO EPROM	Přivolejte servisního technika!
CHYBA VÁH	K pokladně nejsou připojené elektronické váhy, nebo z nich nebyl načtený údaj.
NEPŘÍPUST. EURO FÁZE	Není možné přejít do požadované Euro měny, nebo je pokladnice v etapě bez Euro měny. Je nutné dodržet postup 1. - 2. - 3. etapa, resp. není možno programovat kurs měny dokud není pokladnice alespoň v první etapě Euro měny.
NEPŘÍPUSTNÁ PLATBA	Pro platbu doplňkovou měnou není možné použít zvolený typ platby. Je možné platit pouze v hotovosti
NESLOUŽÍ JAKO DAŇ.DOKLAD	Údaje účtenky nejsou započítané do finančních údajů pokladny. Neplatný doklad.
NEZPRAC. ČÁROVÝ KÓD	Čárový kód nebyl zpracovaný při prodeji.
NEZNÁMÝ KÓD	Čárový kód není přiřazený žádnému zboží.

ZÁPORNÝ STAV ZÁSOB	Naprogramovaný příznak PLU neumožňuje přejít do záporného stavu zásob.
OTV. CENA NEAKTIVNÍ	Nastavení příznaku DPT (PLU) neumožňuje zadat cenu při účtování z klávesnice.
PLU JE NEAKTIVNÍ	Naprogramovaný příznak PLU neumožňuje prodej tohoto PLU.
PO UZÁVĚRCE	Od provedení denní uzávěrky nebyl vykonán žádný prodej.
Pokračuj v prodeji	Pokladna je připravená pokračovat v prodeji.
PRODEJ .	Režim normálního prodeje. Údaje na účtence v R režimu jsou započítávané do GT
PRODEJ ZLOMK. MNOŽST.	Hodnota naprogramovaného příznaku zboží neumožňuje prodej zlomkového množství tohoto zboží.
LIMIT DESETIN. MÍST	Prodávané množství zboží je zadáno na víc desetinných míst než je naprogramovaná hodnota 2. systémového příznaku.
LIMIT GT, UDĚLEJ UZÁV	Grandtotály dosáhly maximální hodnotu. Vykonejte denní a měsíční uzávěrku a přivolejte servisního technika.
LIMIT PLATBY KARTOU	Překročená hodnota platby kreditní kartou.
PŘEKROČ. LIMIT ZÁSOB	Zásoba zboží překročila maximální hodnotu. Max. hodnota je 999 999,999.
PŘEKROČ.LIMIT NÁKUPU	Hodnota nákupu dosáhla maximální možnou hodnotu. Je třeba ukončit nákup.
LIMIT NÁSOBENÍ	Násobené množství překročilo maximální hodnotu. Max. hodnota je 10 000.
LIMIT ČÍSLIC CENY	Překročení naprogramované hodnoty HALO pro zadání ceny při prodeji. Zkontrolujte naprogramovaný příznak skupiny zboží nebo PLU.
LIMIT PŘÍRÁŽKY-SLEVY	Překročení naprogramované hodnoty limitu slevy nebo přírážky. Zkontrolujte naprogramování systémových příznaků slevy nebo přírážky.
LIMIT DAŇ. HLAD.	Překročení maximální hodnoty daně v konkrétní daňové hladině od poslední denní uzávěrky. Provedte denní uzávěrku.
PŘIR.SLEVA ZÁPOR.HOD	Na zápornou hodnotu není možné udělat slevu nebo přírážku.
Prn	Vypnutý tisk účtenky. Tisk je možné zapnout stlačením tlačítka .
Prosím čekejte	Pokladna vykonává operace, které budou trvat nějaký čas.
CHYBA DATUMU	Zadání nesprávného data.
STISKNI MEZISOUČET	Je potřeba stisknout klávesu (Mezisočet).
STORNO NENÍ MOŽNÉ	Storno bylo vykonáno v nesprávné části prodeje.
TISK DUPLIKÁTU	Tiskárna tiskne duplikát poslední účtenky.
ZBOŽÍ NEBYLO PRODÁNO	Zboží nebylo prodáno.
TŘÍDĚNÍ KÓDŮ	Pokladna třídí naprogramované čárové kódy.
UKONČETE NÁKUP	Byl dosažen maximální počet položek (101) v nákupu, nebo byl překročen maximální počet řádků, které je možné vytisknout na jedné účtence.
Udělej denní uzáv.	Vykonejte denní uzávěrku.
ŠETRNÝ REŽIM	Šetrný režim. Z „úsporného režimu“ se vychází stlačením klávesy  (REŽIM).
ZADEJ SERVISNÍ KÓD	Odblokování programovacího režimu je možné zadáním servisního kódu.
ZADEJ PLACENOU SUMU	Před ukončením nákupu je třeba zadat sumu, kterou platí zákazník.

Zakázaný přístup	Pokladník nemá právo přístupu do tohoto režimu pokladny.
ZÁPORNÁ HODNOTA GT	Byla provedená operace, která by způsobila zápornou hodnotu Grandtotálu.
Zdvížená hlava	Na tiskárně je zdvižená tepelná hlava. Uložte hlavu do původní polohy.
TOVAR BEZ NÁZVU	Nebyl naprogramován název položky.
VYPNI A ZAPNI POKL.	Došlo k chybě během činnosti pokladny. Pro odstranění problému je zapotřebí vypnout a znova zapnout pokladnu.
LIMITU ZÁP. POLOŽEK	Překročení maximálního možného počtu záporných položek (záporná položka = refund) v rámci jedné denní uzávěrky. Je potřebné vykonat denní uzávěrku.
LIMITU POČTU SLEV	Překročení maximálního možného počtu slev.
Nezjistitel.stav bat	Stav nabití baterie se nepodařilo zjistit. Činnost pokladny je zastavená, je potřebné dobit baterii.
Slabá BAT.ukonč. uct.	Zpráva se zobrazí např. při tlači účtenky, kdy je zapotřebí větší příkon elektrické energie. Stav akumulátoru umožní řádne užívání pokladny na omezenou dobu, např. na dokončení nákupu. Pokladnu je zapotřebí co nejdřív připojit na adaptér.
Baterie téměř vybitá	Napětí baterie pokleslo pod kritickou úroveň. Činnost pokladny je zastavená, je potřebné dobit baterii.
Zjišťování stavu bat	Probíhá zjišťování stavu nabití baterie.
RESET KÓD	Došlo k poškození obsahu paměti, kontaktujte servisního technika.
Kontrola baterie	Probíhá zjišťování stavu nabití baterie.
Udělej PLU uzáv.	Hlášení se objeví, pokud při přechodu do 2. Euro fáze nebyla vykonána Z-uzávěrka PLU
Udělej DPT uzáv.	Hlášení se objeví, pokud při přechodu do 2. Euro fáze nebyla vykonána Z-uzávěrka DPT.
Udělej uzáv. poklad.	Hlášení se objeví, pokud při přechodu do 2. Euro fáze nebyla vykonána Z-uzávěrka pokladníků.
CHYBNÉ HESLO	Zadané heslo nebylo nalezeno v seznamu evidovaných hesel pokladníků.
Vytiskněte el.žurnál	Je potřebné vytisknout elektronický žurnál.
ŽURNÁL POŠKOZEN	PC údaje jsou nesprávné (poškozené).
ŽURNÁL JE TĚMĚŘ PLNÝ	Zaplnění žurnálu překročilo 95%, je zapotřebí co nejdříve vytisknout žurnál, protože po překročení 98% zaplnění žurnálu už nelze začít další účtenku. PC údaje jsou poškozené (nesprávné).
ZAPLNĚNÍ ŽURNÁLU PŘEKROČILO 80%	Místo v paměti pokladny vyhrazeno pro elektronický žurnál se zaplňuje. Obdobné hlášení je i pro 90%.
NEDOVOLENÁ PLATBA	Když je hodnota nákupu záporná, není možné zadat hodnotu platby, s výjimkou platby v hotovosti.
PRÁZDNE VÁHY	Hmotnost přijatá z vah je nulová. Není možné zaúčtování položky v tomto stavu.
NENASTAVĚNÉ VÁHY	Váhy nejsou naprogramovány v systémových příznacích.

## CO DĚLAT PŘI VÝPADKU ELEKTRICKÉHO NAPĚTÍ

### Výpadek elektrického napětí

Výpadek elektrického napětí nemá dopad na funkčnost pokladny, protože pokladna je vybavena interním akumulátorem. Pokladna je po výpadku elektrického napětí plně funkční, a je schopna provozu podle aktuálního stavu nabití interního akumulátoru až 8 hodin.

### Poruchy pokladny v důsledku rušení v elektrické síti

Náhodné poruchy elektronických zařízení bývají často způsobené rušením z elektrické sítě nebo elektromagnetickým rušením. V případě velmi intenzivního rušení ve Vaší oblasti, v případě výrazného přepětí (vyšší napětí v síti) nebo podpětí (nižší napětí v síti) Vám pomůže instalace ochranného zařízení, o kterou požádejte autorizovaného prodejce nebo servisního technika.

## SIGNALIZACE STAVU INTERNÍHO AKUMULÁTORU

Stav nabití vnitřního akumulátoru vyjadřuje procentní hodnota, která je zobrazována v levém horním rohu displeje pro účtující během zobrazování data a času. Tato procentuální hodnota je zároveň indikátorem toho, že pokladna je napájena z interního akumulátoru (není k ní připojen externí zdroj napětí). Čím je nabití akumulátoru vyšší, tím je i procento vyšší. Při silném vybití akumulátoru je nutné po připojení externího adaptéru pokladnu vypnout hlavním vypínačem a zapnout ji až po 15 minutách nabíjení! Vnitřní akumulátor je dobíjený po připojení adaptéru i při vypnuté pokladně.

#### Zásady péče o interní baterii:

- úplné nabití baterie trvá přibližně 8 hodin
- na počátku provozu pokladny doporučujeme nabít baterii na 100% a používáním ji vybit, až pokud pokladna nezačne signalizovat potřebu nabíjení. Tento proces je nutné provést alespoň třikrát (prodloužení životnosti baterie).
- pokud se začne projevovat výrazné ztráty kapacity baterie, např. zkrácováním pracovního cyklu pokladny na jedno nabití, doporučujeme baterii co nejdříve vyměnit.
- nabíjení resp. dobíjení baterií se provádí vždy při připojeném síťovém adaptéru.

Při používání pokladny bez externího zdroje napětí mohou být detekované stavy interního akumulátoru, které jsou na displeji účtujícího indikovány těmito zprávami: "Slabá BAT. ukonč účt. ", „Velmi slabá bat.“, "Kontrola baterie" a "Neznámý stav bat.". Význam těchto zpráv je popsán v tabulce 7.1 - Seznam hlášení pokladny.

## TESTOVÁNÍ POKLADNY

### Testování elektroniky displeje

Vlastní test elektroniky displeje postupně zobrazí na obou displejích jednotlivé segmenty displeje.

#### Postup při spuštění vlastního testu elektroniky displeje:

- 1) Pokladnu přepněte do programovacího režimu P stlačením  (REŽIM)
- 2) Na numerické (číselné) klávesnici postupně stlačte čísla:

 - pro test displeje zákazníka

 - pro test displeje obsluhy





- 3) Stlačte tlačítko  (NÁSOBIT).

Ukončení testu displeje pokladna oznámí pípnutím. Podle potřeby můžete pokračovat v dalších testech.

## Testování tiskárny





Vlastní test tiskárny vytiskne na účtenku i na kontrolní pásku identifikační údaje pokladny Euro-200T, číslo verze, jej konfiguraci (počet skupin zboží, počet PLU), možnosti sériové komunikace, možnost fiskálního režimu a celou sadu znaků ve standardní velikosti s přiřazenými hexadecimálními kódy.

### Postup při spuštění vlastního testu tiskárny:

- 1) Pokladnu přepněte do programovacího režimu P stlačením  (REŽIM)
- 2) Na numerické (číselné) klávesnici postupně stlačte čísla   .
- 3) Stlačte tlačítko  (NÁSOBIT).

## Test snímání polohy hlavy tepelné tiskárny

### Postup při spuštění testu:





- 1) Pokladnu přepněte do režimu programování P stlačením  (REŽIM)
- 2) Na číselné klávesnici stiskněte číslo   .
- 3) Stiskněte tlačítko  (NÁSOBIT).

### Průběh testu:

- 1) Na displeji se zobrazí aktuální poloha hlavy tiskárny.
- 2) Pohybem mechanismu zdvihání hlavy se mění zobrazování polohy hlavy na displeji podle aktuální pozice zdvihacího mechanismu hlavy.
- 3) Test ukončíte stisknutím libovolného tlačítka na klávesnici.

## Test snímačů papírových pásek

### Postup při spuštění testu:

- 1) Pokladnu přepněte do režimu programování P stlačením  (REŽIM)
- 2) Na číselné klávesnici stiskněte číslo   .
- 3) Stiskněte tlačítko  (NÁSOBIT).







### Průběh testu:

- 1) Na displeji se zobrazí aktuální stav přítomnosti papírových pásek v snímačích.
- 2) Zasouváním a vysouváním papíru ze snímačů se mění zobrazování stavu přítomnosti papíru na displeji podle přítomnosti papíru ve snímačích.
- 3) Test ukončíte stisknutím libovolného tlačítka na klávesnici.

## Testování klávesnice

Vlastní test klávesnice zobrazí po stlačení klávesy na displeji pokladny název klávesy. Pomocí tohoto testu je možné zjistit funkčnost tlačítek pokladny.

### Postup při spuštění vlastního testu klávesnice:



- 1) Pokladnu přepněte do programovacího režimu P stlačením  (REŽIM)
- 2) Na numerické (číselné) klávesnici stlačte číslo   .
- 3) Stlačte tlačítko  (NÁSOBIT).
- 4) Stlačte postupně jednotlivé tlačítka klávesnice.
- 5) Test ukončíte stlačením tlačítka  (CELKEM).

Když je tlačítko funkční, zobrazí se jeho pozice, kód a název na displeji. Stlačením tlačítka  (CELKEM) se test klávesnice ukončí.

## Test klávesnice 2

Test klávesnice 2 vyhodnocuje postupné stisknutí tlačítek klávesnice. Pokud jsou stisknuta tlačítka v přesně definovaném pořadí podle obrázku 8.1 a klávesnice nebo její řídicí obvody nejsou poškozeny, test je ukončen správně.

### Postup při spuštění testu:

1. Pokladnu přepnete do režimu programování P stisknutím  (REŽIM)
2. Na číselné klávesnici stisknete číslo .
3. Stisknete tlačítko .

### Průběh testu:

Ve směru šipek na obrázku 8. 1 stisknete postupně jednotlivá tlačítka klávesnice. Pokud je stisknuto tlačítko v nesprávném pořadí, je zvukovou signalizací ohlašována chyba až po stisknutí správného (podle testu následujícího) tlačítka.

Test klávesnice 2 je možné kdykoliv ukončit stisknutím tlačítka  (CELKEM).

Obrázek 7.1 - Klávesnice pokladny Euro-200T

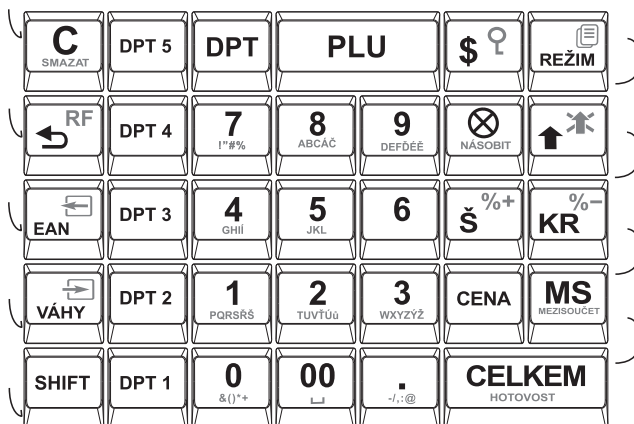

Obrázek 7.2 - Programovatelná klávesnice (volitelné příslušenství)

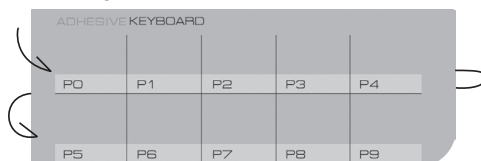





## SERVISNÍ KÓDY POKLADNY

Kódy přístupné z X režimu (   ):

- Zapnutí/vypnutí ořezávání prodejní ceny položky (jednotková cena \* množství):    

**Na displeji se zobrazí:**

- 0 – počet zobrazovaných desetinných míst pro prodejní cenu položky podle nastavení 6. číslice 1. systémového příznaku
- 1 – počet zobrazovaných desetinných míst pro prodejní cenu položky podle větší z hodnot 4., nebo 5. číslice 1. systémového příznaku

- Zapnutí/vypnutí zobrazení jednotkové ceny položky na tři desetinná místa:    

**Na displeji se zobrazí:**

- 0 – počet zobrazovaných desetinných míst pro jednotkovou cenu položky podle nastavení 6. číslice 1. systémového příznaku
- 1 – počet zobrazovaných desetinných míst pro jednotkovou cenu položky bude 3 bez ohledu na nastavení 6. číslice 1. systémového příznaku

